

Radio Elettronica

LA PIÙ DIFFUSA RIVISTA DI ELETTRONICA

N. 10, OTTOBRE 1980 - L. 2000 Spedizione in abb. postale gruppo III



**ALARM
PER FREEZER**

**UN AUTENTICO
PERSONAL
COMPUTER**

**AMPLI
HI-FI 50 W**



Fantastico !!! Microtest Mod. 80

Brevettato - Sensibilità 20.000 ohms / volt

**VERAMENTE
RIVOLUZIONARIO!**

Il tester più piatto, più piccolo e più leggero del mondo!
(90 x 70 x 18 mm. solo 120 grammi) con la più ampia scala (mm. 90)

Assenza di reostato di regolazione e di commutatori rotanti!
Regolazione elettronica dello zero Ohm!
Alta precisione: 2% sia in c.c. che in c.a.

8 CAMPI DI MISURA E 40 PORTATE !!!

- VOLT C.C.:** 6 portate: 100 mV. - 2 V. - 10 V. - 50 V. - 200 V. - 1000 V. - (20 k Ω/V)
- VOLT C.A.:** 5 portate: 1,5 V. - 10 V. - 50 V. - 250 V. - 1000 V. - (4 k Ω/V)
- AMP. C.C.:** 6 portate: 50 μA - 500 μA - 5 mA - 50 mA - 500 mA - 5 A
- AMP. C.A.:** 5 portate: 250 μA - 2,5 mA - 25 mA - 250 mA - 2,5 A
- OHM.:** 4 portate: Low Ω - Ω x 1 - Ω x 10 - Ω x 100 (da 1 Ω fino a 5 Mega Ω)
- V. USCITA:** 5 portate: 1,5 V. - 10 V. - 50 V. - 250 V. - 1000 V.
- DECIBEL:** 5 portate: + 6 dB - + 22 dB - + 36 dB - + 50 dB - + 62 dB
- CAPACITA'** 4 portate: 25 μF - 250 μF - 2500 μF - 25.000 μF

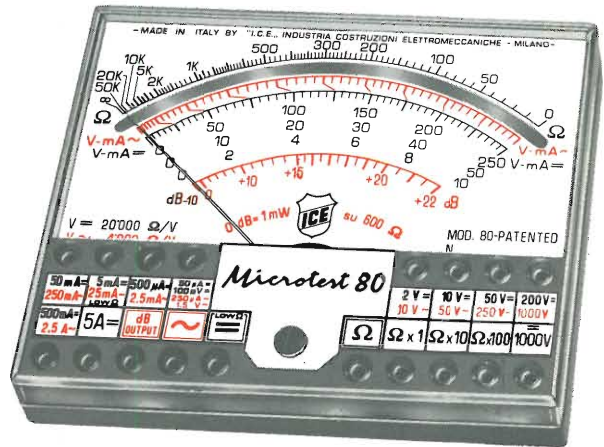

Strumento a nucleo magnetico, antiurto ed antivibrazioni, schermato contro i campi magnetici esterni, con scala a specchio. ■ Assemblaggio di tutti i componenti eseguito su circuito stampato ribaltabile e completamente asportabile senza alcuna dissaldatura, per una eventuale facilissima sostituzione di qualsiasi componente. ■ Resistenze a strato metallico ed a filo di manganese di altissima stabilità e di altissima precisione (0,5%) ■ Protezione statica dello strumento contro i sovraccarichi anche mille volte superiori alla sua portata. ■ Fusibile di protezione a filo ripristinabile (montato su Holder brevettato) per proteggere le basse portate ohmmetriche. ■ Pila al mercurio da Volt 1,35 della durata, per un uso normale, di tre anni. ■ Il Microtest mod. 80 I.C.E. è costruito a sezioni intercambiabili per una facile ed economica sostituzione di qualsiasi componente che si fosse accidentalmente guastato e che può essere richiesto presso il ns/ servizio ricambi o presso i migliori rivenditori. ■ Manuale di istruzioni dettagliatissimo comprendente anche una « Guida per riparare da soli il Microtest mod. 80 ICE » in caso di guasti accidentali.

Prezzo netto Lire 22.900 franco nostro stabilimento, completo di: astuccio in resinpelle speciale, resistente a qualsiasi strappo o lacerazione, puntali, pila e manuale di istruzioni. ■ L'Analizzatore è completamente indipendente dal proprio astuccio. ■ A richiesta dieci accessori supplementari come per i Tester I.C.E. 680 G e 680 R. ■ Colore grigio. ■ Ogni Tester I.C.E. è accompagnato dal proprio certificato di collaudo e garanzia.

Supertester 680 G

10 CAMPI DI MISURA E 48 PORTATE !!!

- VOLTS C.C.:** 7 portate: 100 mV. - 2 V. - 10 V. - 50 V. - 200 V. - 500 V. e 1000 V. (20 k Ω/V)
- VOLTS C.A.:** 6 portate: 2 V. - 10 V. - 50 V. - 250 V. - 1000 V. e 2500 Volts (4 k Ω/V)
- AMP. C.C.:** 6 portate: 50 μA 500 μA - 5 mA - 50 mA - 500 mA e 5 A. C.C.
- AMP. C.A.:** 5 portate: 250 μA - 2,5 mA - 25 mA - 250 mA e 2,5 Amp. C.A.
- OHMS:** 6 portate: Ω : 10 - Ω x 1 - Ω x 10 - Ω x 100 - Ω x 1000 - Ω x 10000 (per letture da 1 decimo di Ohm fino a 100 Megaohms).
- Rivelatore di REATTANZA:** 1 portate: da 0 a 10 Megaohms.
- CAPACITA':** 5 portate: da 0 a 5000 e da 0 a 500.000 pF - da 0 a 20; da 0 a 200 e da 0 a 2000 Microfarad.
- FREQUENZA:** 2 portate: 0 ÷ 500 e 0 ÷ 5000 Hz.
- V. USCITA:** 5 portate: 10 V. - 50 V. - 250 V. - 1000 V. e 2500 V.
- DECIBELS:** 5 portate: da -10 dB a + 70 dB.

Brevettato - Sensibilità 20.000 ohms / volt - Precisione 2%

E' il modello ancor più progredito e funzionale del glorioso 680 E di cui ha mantenuto l'identico circuito elettrico con i

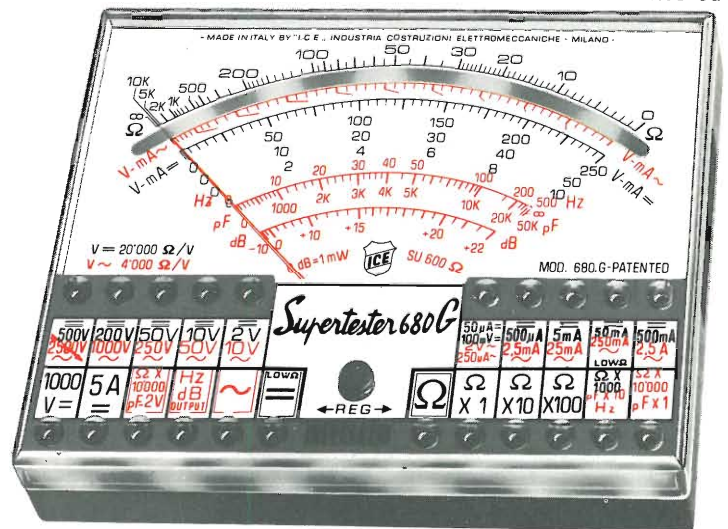

Uno studio tecnico approfondito ed una trentennale esperienza hanno ora permesso alla I.C.E. di trasformare il vecchio modello 680 E, che è stato il Tester più venduto in Europa, nel modello 680 G che presenta le seguenti migliorie:

Ingombro e peso ancor più limitati (mm. 105 x 84 x 32 - grammi 250) pur presentando un quadrante ancora molto più ampio (100 mm. II) ■ Fusibile di protezione a filo ripristinabile (montato su Holder brevettato) per proteggere le basse portate ohmmetriche. ■ Assemblaggio di tutti i componenti eseguito su circuito stampato ribaltabile e completamente asportabile senza alcuna dissaldatura per una eventuale facilissima sostituzione di ogni particolare. ■ Costruito a sezioni intercambiabili per una facile ed economica sostituzione di qualsiasi componente che venisse accidentalmente guastato e che può essere richiesto presso il ns/ servizio ricambi o presso i migliori rivenditori. ■ Manuale di istruzioni dettagliatissimo, comprendente anche una « Guida per riparare da soli il Supertester 680 G « ICE » in caso di guasti accidentali ». ■ Oltre a tutte le succennate migliorie, ha, come per il vecchio modello 680 E, le seguenti caratteristiche: Strumento a nucleo magnetico antiurto ed antivibrazioni, schermato contro i campi magnetici esterni, con scala a specchio. ■ Resistenze a strato metallico ed a filo di manganese di altissima stabilità e di altissima precisione (0,5%) ■ Protezione statica dello strumento contro i sovraccarichi anche mille volte superiori alla sua portata. ■ Completamente indipendente dal proprio astuccio. ■ Abbinabile ai dodici accessori supplementari come per il Supertester 680 R e 680 E. ■ Assenza assoluta di commutatori rotanti e quindi eliminazione di guasti meccanici e di contatti imperfetti.

Prezzo L. 28.300 franco ns/ stabilimento, completo di: astuccio in resinpelle speciale, resistente a qualsiasi strappo o lacerazione, puntali, pinze a coccodrillo, pila e manuale di istruzioni. ■ Colore grigio. ■ Ogni Tester I.C.E. è accompagnato dal proprio certificato di collaudo e garanzia.

**OGNI STRUMENTO I.C.E. È GARANTITO.
RICHIEDERE CATALOGHI GRATUITI A:**

**I.C.E. VIA RUTILIA, 19/18
20141 MILANO - TEL. 531.554/5/6**

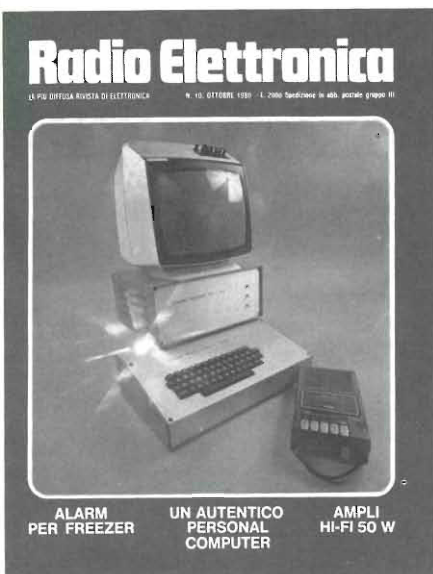

Radio Elettronica

LA PIÙ DIFFUSA RIVISTA DI ELETTRONICA N. 10 OTTOBRE 1980 - L. 2000 Spedite in abb. postale gruppo III

ALARM
PER FREEZER

UN AUTENTICO
PERSONAL
COMPUTER

AMPLI
HI-FI 50 W

DIRETTORE
Mario Magrone

COMITATO EDITORIALE
Enrico Artioli
Giovanni Cobolli Gigli
Dante Secchia

LABORATORIO TECNICO
Geros Milani

Collaborano a Radio Elettronica: Luigi Amorosa, Luciano Cocchia, Renzo Filippi, Alberto Magrone, Franco Marangoni, Antonio Renzo, Sira Rocchi, Fabio Ghersel, Manfredi Vinassa de Regny, Leonardo Boccadoro, Francesco Musso.



Associata
alla F.I.E.G.
(Federazione Italiana
Editori Giornali)



Copyright by ETL - Etas Periodici del Tempo Libero - Torino. Direzione, Amministrazione, Abbonamenti, Redazione: ETL, C.so V. Emanuele 48, Torino, telefono 513649-513702. Una copia di Radioelettronica costa lire. 2.000. Arretrati lire 2.500. Abbonamento 12 numeri lire 22.000 (estero lire 30.000). Stampa: Officine Grafiche Garzanti, via Mazzini 15, Cernusco sul Naviglio (Milano). Distribuzione: A. & G. Marco - Via Forzezza, 27 - 20126 Milano - Tel. 2526 (10 linee ricerca automatica). Radio Elettronica è una pubblicazione registrata presso il Tribunale di Milano con il n. 112/72 del giorno 2-11-1972. Direttore responsabile: Mario Magrone. Pubblicità inferiore al 70%. Tutti i diritti sono riservati. Manoscritti, disegni, fotografie, anche se non pubblicati non si restituiscono.

SOMMARIO

- 26 UNA MODERNA BACCHETTA MAGICA
- 32 COSTRUIAMO UN COMPUTER
- 42 CIRCUITO ALLARME FREEZER
- 48 I SISTEMI OPERATIVI
- 56 PROGETTO AMPLIFICATORE 50 W
- 66 CRONACA DAL SALONE HI-FI

RUBRICHE: 25 Lettere; 72 Novità; 77 Annunci

Foto copertina: Publi Foto, Borgomanero.

Indice degli inserzionisti

AP-EL	pag. 4	GBC	pag. 15-23
ARI	pag. 14	ICE	II cop.
AZ	pag. 20	IST	pag. 25
BREMI	pag. 10	LAREL	pag. 79
BRITISH INST	pag. 74	MARCUCCI	pag. 76
CALETTI	pag. 21	MELCHIONI	pag. 6-7
COMSEL	pag. 74	MUZZIO	IV cop.
COREL	pag. 16-17-18	NEWEL	pag. 22
CTE	pag. 9-11	SCUOLA RADIO	pag. 13
EARTH	pag. 12	TELCO	pag. 56-57
EFFETRE	pag. 6	VECCHIETTI	pag. 24
ELCOM	pag. 19	VI-EL	pag. 8
GANZERLI	pag. 5	WAIKIT	pag. 18
GAVAZZI	III cop.	WILBIKIT	pag. 22-47-70-71

Per la pubblicità

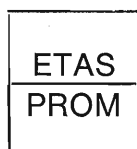

ETAS PROM srl
20154 Milano - Via Mantegna, 6 - Tel. (02) 342465 - 389908

gratis

A CHI SI ABBONA PER UN ANNO A Radio Elettronica UN VOLUME DI PRATICA ELETTRONICA

Per abbonarsi: basta versare sul CC postale N. 33073107 solo lire 22.000 (per l'estero Lire 30.000) utilizzando il bollettino di versamento che troverai nel fascicolo o un altro qualsiasi da richiedere all'Ufficio Postale e intestando a Radio Elettronica-Etl, C.so V. Emanuele, 48 Torino. Riceverai la rivista dal primo numero che indicherai e il libro direttamente a casa.

Oltre al volume dono riceverai appena stampata la tua copia di Radio Elettronica: per ben dodici mesi e senza alcun aumento di prezzo, anche se il costo aumentasse... Hai fatto i tuoi conti? Conviene abbonarsi perché innanzitutto si risparmia, poi si ha pure un volume gratis. Il libro, Elettronica al lavoro, tratta di circuiti, idee, progetti da autocostruire.

- Ho già versato Lire 22.000 per l'abbonamento.
- Inviatemi mensilmente Radio Elettronica e gratis il libro dono.
- Desidero maggiori informazioni.

NOME _____ COGNOME _____

VIA _____ N. _____

CITTA' _____ CAP. _____

**A
RADIO ELETTRONICA
C.so V. Emanuele, 48
TORINO**

Per maggiori informazioni o per avvertirci che hai pagato e che ti sei abbonato puoi inviarci il tagliando a fianco, debitamente compilato. Puoi incollarlo su cartolina postale.



CAMPAGNA

1980

ABBONAMENTI

MARIO LACONI

ELETTRONI AL LAVORO



EL



**CONSTRUZIONI APPARECCHIATURE ELETTRONICHE
 COMPONENTISTICA**



APEL KITS



N. 1 CONTROLLO LIVELLO BATTERIA



Kit L. 4.100 - Kit montato L. 5.100 - Montato in cassetta L. 6.100

**N. 6 - TEMPORIZZATORE
 ELETTRONICO**

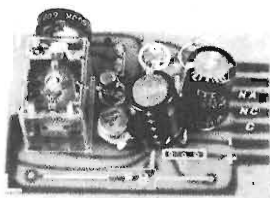

con relè 2 A max regolabile
 fino a 15'

Kit L. 9.200
 Kit montato L. 11.200
 Montato in
 cassetta L. 16.300

N. 7 - ANTIFURTO PER AUTO



con ingressi rapidi e ritardato
 normalmente aperto e
 vibratore. Circuito u.c. ritardato.

Kit L. 14.800
 Kit montato L. 16.850
 Montato
 in cassetta L. 20.900

Kit L. Kit
 L. montato
 L.

n. 2 - Sirena francese bitonale regolabile nei toni	6.100	8.150
n. 3 - Scatola di montaggio carica batteria automatico con regolazione di tensione e limitaz. corrente	12.250	15.300
n. 4 - Scatola di montaggio regolatore di velocità per motore elettrico c.a. - Potenza massima 2.000 W	5.100	6.650
n. 5 - Scatola di montaggio alimentatore stabilizzato a tensione variabile 0-30V e limitaz. corrente 3A	23.450	25.500
n. 8 - Luci psichedeliche 1 canale 2.000 W	10.200	12.250
n. 9 - Contagiri digitale per auto con visualizzazione a display (premontato)	7.650	43.850
n. 10 - Amplificatore HI-FI 20W con TDA 2020	7.650	9.200
n. 11 - Orologio digitale completo di contenitore, pulsanti, trasformatore ecc.	28.500	32.650
n. 12 - Cercametri professionali max 1 metro (ad esaurimento)	45.900	56.100
n. 13 - Gruppo elettrogeno statico (inverter) P. 40 W ing. 12 Vc.c. - usc. 220 Vc.a. 50 Hz con cont.	35.700	45.900
n. 14 - Alimentatore stabilizzato 12,6 V 1,5 A autoprotetto con contenitore e trasformatore. Impiega integrato MC 7812	13.250	15.300
n. 15 - Televisore 12" transistorizzato a moduli escluso di mobile	179.500	204.000
n. 16 - Regolatore velocità per motori a c.c. 12-24Vc.c.	10.200	13.250
n. 17 - Regolatore di velocità per motori a c.c. 220V	20.400	23.450
n. 18 - Centralina allarme VDR 72K 4 ingressi, antimissionamento relè sirena 10A. Senza alimentatore	40.800	47.940
n. 19 - Ricevitore FM con sintonizzazione A-Varicap	22.450	25.500
n. 20 - Preamplificatore mono 4 ingressi	12.750	14.800
n. 21 - Termostato elettronico da 0° a 120°C.	10.200	12.750
n. 22 - Televisore 26" tipo line a colori compr. mobile	785.400	826.200
n. 23 - Mixer stereo a 2 canali	14.300	16.300
n. 24 - Amplificatore 7 W con TBA 810	5.600	7.650
n. 25 - Amplificatore HI-FI 30 W	14.300	17.350
n. 26 - Luci psichedeliche 3 canali	19.400	22.450
n. 27 - Voltmetro digitale 3 digit	24.500	27.550

Distribuiamo prodotti per l'elettronica delle migliori marche:
 TRANSISTOR - INTEGRATI - RESISTENZE - CONDENSATORI -
 MINUTERIE - OPTOELETTRONICA - MICROPROCESSOR -

ALLARMISTICA

MODULO CENTRALE « VDR 72 » oppure « DVR 75 »	L. 49.450
CENTRALE VDR 72 con 4 ingressi protetti e DISPOSITIVO ECONOMIZZATORE BATTERIA	L. 117.300
CENTRALE VDR 73 in armadio corazzato	L. 147.900
CENTRALE VDR 74 sirena e batteria comprese	L. 209.600
CENTRALE VDR 75	L. 86.300
CENTRALE telefonica 2 piste incendio e furto	L. 250.900
CENTRALE TELEFONICA digitale	L. 370.250
BATTERIA a secco 5 A/H	L. 35.200
RADAR ELKRON 13 metri	L. 140.750
RADAR ELKRON 25 metri	L. 158.100
RADAR ELKRON 40 metri	L. 165.250
INFRAROSSO PASSIVO ELKRON 10 metri	L. 149.450
SIRENA LASONORA MS 695 - 45 W - 12 V	L. 25.300
SIRENA LASONORA MS 145/A - 45 W - 12 V	L. 37.550
SIRENA MINIWATT 10 W	L. 11.200
SIRENA 10 watt - 12 V - plastica	L. 8.900
SIRENA elettronica 10 Watt	L. 23.700
MODULO SIRENA autoalimentata	L. 14.800
CASSETTA PER SIRENA autoalimentata	L. 14.800
LAMPEGGIATORE in miniatura - 12 Vcc	L. 31.100
SENSORI magnetici tipo NC	L. 2.050
SENSORI ad asta per tapparelle	L. 10.300
MODULO RITARDATORE segnale Switch alarm	L. 14.800
SENSORI al mercurio per vetri	L. 12.450
SENSORI per tapparelle tipo Switch alarm	L. 12.450
SENSORI a vibrazioni	L. 2.850
CHIAVE plastica tipo SRS	L. 3.900
CHIAVE tipo minikaba	L. 27.300
CHIAVE cilindrica	L. 5.900

ALIMENTATORI

ALIMENTATORE 12 V - 0,5 A	L. 4.600
ALIMENTATORE 12 V - 3 A	L. 13.050
ALIMENTATORE stabilizzato 3 A 0÷30 V regolabile	L. 37.250
ALIMENTATORE stabilizzato 5 A 0÷18 V regolabile	L. 62.200
ALIMENTATORE stabilizzato 10 A 0÷18 V regolabile	L. 81.600
INVERTER 50 Watt - 23 Vcc/220 Vca - 50 Hz	L. 59.150
INVERTER 100 Watt - 12 Vcc/220 Vca - 50 Hz	L. 117.800
INVERTER 300 Watt - 12 Vcc/220 Vca - 50 Hz	L. 352.900
INVERTER 500 Watt - 12 Vcc/220 Vca - 50 Hz	L. 587.500
CARICA BATTERIA automatico 12 - 24 Vcc - 4 A	L. 37.250
LUCI PSICHEDELICHE 3 x 1.000 Watt professionale	L. 76.000
TASTIERA TELEFONICA con memoria	L. 63.250

ELENCO RIVENDITORI:

Calandra Laura - Via Empedocle, 81 - AGRIGENTO
 Di Emme - Via Imperia, 130 - CATANIA
 E.D.L. (Ag. in Puglia) - Via Campione, 2 - Tel. 080-365461 - BARI
 Gamar - Via Domenico Tardini, 13 (Largo Boccea) - ROMA
 GR. Elettronics - Via A. Nardini 9/C - LIVORNO
 Paoletti Ferrero - Via del Prato, 42/C - FIRENZE
 PEPE RAFFAELE P.I. (Ag. in Campania)
 Via N.T. Porcelli, 22 - Tel. 081-646732 - NAPOLI
 Push Pull - Via Cialdi, 3 - CIVITAVECCHIA
 AZ Elettronica - Via Varesina, 205 - MILANO
 CEP Elettronica - Via Nino Bixio, 20 - ORBASSANO (TO)

Modalità: spedizioni non inferiori a L. 10.000. - Pagamento in contrassegno. - I prezzi si intendono IVA inclusa. - Per spedizioni superiori alle 50.000 lire anticipo ±30% arrotondato all'ordine. - Spese di trasporto, tariffe postali e imballo a carico del destinatario. - Per l'evasione delle fatture le ditte devono comunicare per iscritto il codice fiscale al momento dell'ordinazione. - Si accettano ordini telefonici inferiori a L. 50.000 - Catalogo a richiesta inviando L. 500 in francobolli. NON SI EVADONO ORDINI SPROVVISTI DI CODICE FISCALE ANCHE SE PERSONE INDIVIDUALI

SI RICERCANO RIVENDITORI

SISTEMA

Un modulo per il vostro lavoro

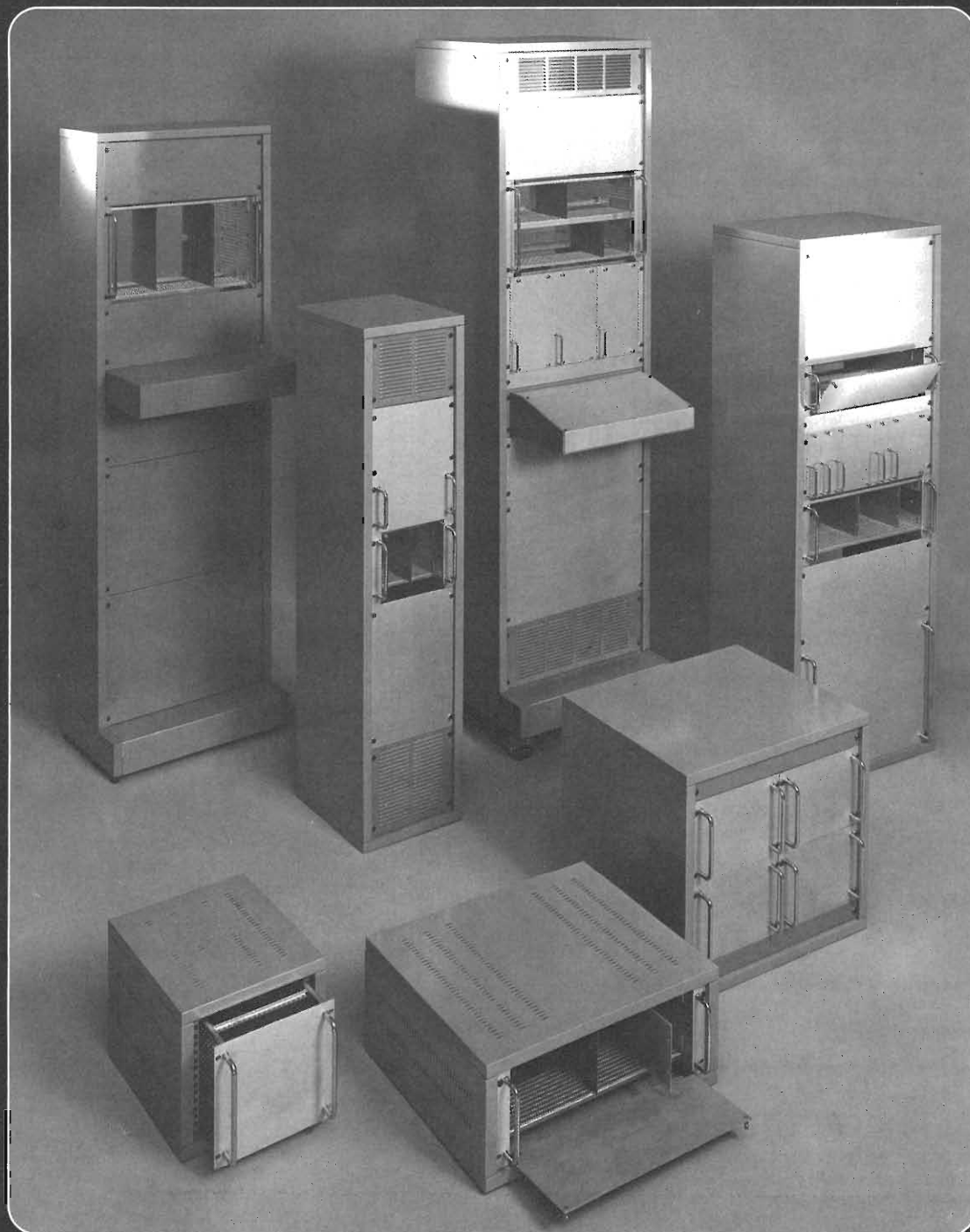

ANCONA
DE DOMINICIS CAMILLO - tel. 85813

ASTI
L'ELETTRONICA DI C. & C. - tel. 31759

BERGAMO
CORDANI F.LLI - tel. 258184

BOLOGNA
VECCHIETTI GIANNI - tel. 370687

BOLOGNA
ELETTRONICONTROLLI - tel. 265818

BOLOGNA
RADIOFORNITURE - tel. 263527

BOLOGNA
TOMMESANI ANDREA - tel. 550761

BOLZANO
ELECTRONIA - tel. 26631

BRESCIA
TECNOPRINT - tel. 48518

BRESCIA
DETAS - tel. 362304

BUSTO A. (VA)
FERT S.p.A. - tel. 636292

CASSANO D'ADDA
NUOVA ELETTRONICA - tel. 62123

CASSANO MAGNAGO
COMSEL s.d.f. - tel. 203107

CATANIA
RENZI ANTONIO - tel. 447377

CESENA (FO)
MAZZOTTI ANTONIO - tel. 302528

CHIETI
R.T.C. DI GIAMMETTA - tel. 64891

COMO
FERT S.p.A. - tel. 263032

CORTINA D'AMPEZZO
MAKS (GHEDINA) - tel. 3313

CREMONA
TELCO - tel. 31544

FIRENZE
PAOLETTI FERRERO - tel. 294974

GENOVA
DE BERNARDI RADIO - tel. 587416

GORIZIA
B & B RESEARCH - tel. 32193

IMPERIA
SICUR.EL. COMMERCIALE - tel. 272751

LATINA
ZAMBONI FERRUCCIO - tel. 45288

LEGNANO
VEMATRON - tel. 596236

LIVORNO
G.R. ELECTRONICS - tel. 806020

MANTOVA
C.D.E. DI FANTI - tel. 364592

MILANO
MELCHIONI S.p.A. - tel. 5794

MILANO
FRANCHI CESARE - tel. 2894967

MILANO
SOUND ELETTRONICA - tel. 3493671

MONZA
ELETTRONICA MONZESE - tel. 23153

NAPOLI
TELERADIO PIRO DI VITTORIO - tel. 264885

ORIANO (VE)
ELETTRONICA LORENZON - tel. 429429

PADOVA
BALLARIN ING. GIULIO - tel. 654500

PALERMO
L.P.S. DI PANTALEONE - tel. 527477

PARMA
HOBBY CENTER - tel. 66933

PESCARA
DE DOMINICIS CAMILLO - tel. 37195

PESCARA
GIGLI VENANZO - tel. 60395

PIACENZA
BIELLA - tel. 384741

REGGIO CALABRIA
GIOVANNI M. PARISI - tel. 94248

REGGIO EMILIA
RUC ELETTRONICA s.a.s. - tel. 61820

RICCIONE
SICEL - tel. 43687

ROMA
REFIT S.p.A. - tel. 464217

S. BONIFACIO (VR)
ELETTRONICA 2001 - 610213

S. DANIELE F. (UD)
FONTANINI DINO - tel. 93104

SARONNO
ELETTRONICA MONZESE - tel. 9604860

SASSUOLO
ELEKTRONIK COMPONENTS - tel. 802159

SONDRIO
FERT S.p.A. - tel. 358082

TARANTO
RA. TV.EL. ELETTRONICA - 321551

TERNI
TELERADIO CENTRALE - tel. 55309

TORINO
CARTER S.p.A. - tel. 597661

TORTORETO LIDO (TE)
DE DOMINICIS CAMILLO - tel. 78134

TRENTO
ELETTRICA TAIUTI - tel. 21255

TREVISO
RADIOMENEGHEL - tel. 261616

TRIESTE
RADIO TRIESTE - tel. 795250

USMATE (MI)
SAMO ELETTRONICA - tel. 671112

VARESE
MIGLIERINA GABRIELE - tel. 282554

VERONA
MAZZONI CIRO - tel. 44828

VICENZA
ADES - tel. 505178

VIGEVANO
GULMINI LUIGI - tel. 74414

VOGHERA
FERT S.p.A. - tel. 44641

GANZERLI s.a.s.
via Vialba, 70
20026 Novate Milanese
(Milano)

EFFETRE s.n.c.

KA 80

MODULO AMPLIFICATORE 70W



**CINQUE CONNESSIONI
NESSUN COMPONENTE ESTERNO
DISSIPATORE INTEGRATO
PROTEZIONE DELLA LINEA DI CARICO**

Modulo Amplificatore HI-FI di elevata potenza adattabile a qualsiasi preamplificatore equalizzato, realizzato per i costruttori di sistemi integrati di alta fedeltà.

Il Modulo KA 80 assicura una buona stabilità delle caratteristiche, abbinate ad una bassa distorsione e consente una notevole economia sia di spazio che di lavoro.

Il Modulo è inteso per usi generali in applicazioni sia civili che industriali, particolarmente per sistemi monoaurali o stereofonici, strumenti musicali, impianti di amplificazione, servosistemi, ecc.

CARATTERISTICHE TECNICHE

Tensione alimentazione a zero centrale	: +36 —36 V cc
Potenza d'uscita	: 100 W eff. (RMS) su 4 ohm
Impedenza d'uscita	: 4 ± 16 ohm
Sensibilità per massima potenza d'uscita	: 500 mV
Rapporto segnale disturbo	: 80 dB
Banda passante a	: 10 - 40.000 Hz ± 1 dB
Distorsione a 100 W eff. 4 ohm	: $\leq 0,6\%$
Distorsione a 70 W eff. 8 ohm	: $\leq 0,2\%$
Distorsione a 40 W eff. 16 ohm	: $\leq 0,1\%$
Soglia di protezione contro i corto circuiti sul carico	: 120 W (4 ohm)
Dimensioni	: 120 x 80 x 32 mm

cod. AM/3200 L. 29.500

• MODULO PREAMPLIFICATORE EQUALIZZATO RIA 18

Per applicazioni generali
Ingressi: Magnetico, aux, micro, tape
Tonalità: bassi 50 Hz ± 18 dB
 acuti 10 KHz ± 18 dB
uscita: 500 mV RMS
Alimentazione: 15 e 40 V c.c.
Dimensioni: 80 x 45 x 18 mm.

cod. PR/3190 L. 15.900

• ALIMENTATORE PA 130

adatto ad alimentare 1 o 2 KA 80
e 1 o 2 RIA 18

cod. AL/3180 L. 32.200

CONDIZIONI DI VENDITA: pagamento contrassegno, più spese di spedizione.

TUTTI I PREZZI SONO COMPRESIVI DI IVA.

MODULI PER HI-FI
AMPLIFICATORI
RIPRODUTTORI SERVOAZIONATI
PER COMPACT CASSETTE CON
COMANDI A DISTANZA ((INGLES))

EFFETRE s.n.c.

22078 TURATE (CO)
VIA GALLI 1/C
Tel. (02) 9689342

DISTRIBUTORI PRODOTTI RADIOAMATORIALI

AMANTEA (CS)

C.so V. Emanuele, 80 - Tel. 0982/41305

BOLOGNA

Via Gobetti, 39/41 - Tel. 051/358419

BOLOGNA

Via R. Emilia, 10 - Tel. 051/463209

BORGOMANERO (NO)

Via Arona, 11 - Tel. 0322/82233

BRESCIA

Via Crocefissa di Rosa, 76 -

Tel. 030/390321

CARMAGNOLA (TO)

Via XX Settembre, 3 - Tel. 011/972392

CHIVASSO (TO)

Via Cosola, 17 C - Tel. 011/9112669

COMACCHIO - Porto Garibaldi

V.le dei Mille, 7 - Tel. 0533/87347

FIRENZE

V.le Baracca, 3 - Tel. 055/350871

FIRENZE

Via Il Prato, 40 R - Tel. 055/294974

IVREA (TO)

C.so Massimo D'Azeglio, 50 -

Tel. 0125/424724

IMOLA (FO)

Via Del Lavoro, 65 - Tel. 0542/33010

LANCIANO (CH)

Via Mancinello - Tel. 0872/32129

LA SPEZIA

Via A. Ferrari, 97 - Tel. 0187/34070

LATINA

Via Monte Santo, 54 - Tel. 0773/484743

LUCCA

Via Burlamacchi, 19 - Tel. 0583/53429

MILANO

Via Friuli, 16/18 - Tel. 02/5794

MILANO

Via Procaccini, 41 - Tel. 02/313179

NAPOLI

Via S. Anna dei Lombardi, 19 -

Tel. 081/328186

PADOVA

Via A. da Murano, 70 - Tel. 049/605710

PADOVA

Via Giotto, 29/31 - Tel. 049/657084

RAGUSA

Via Napoleone Colaianni, 35 -

Tel. 0932/23809

RIMINI (FO)

Via Pertile, 1 - Tel. 0541/23911

ROMA

Via R. Emilia, 30 - Tel. 06/8445641

S. GIULIANO MIL. (MI)

Via Marconi, 22 - Tel. 02/9848669

SIRACUSA

V.le Teocrito, 118 - Tel. 0931/65359

SOVIGLIANA (FI)

Via L. da Vinci, 39 - Tel. 0571/508503

STRANGOLAGALLI (FR)

Via Roma, 13 - Tel. 0775/97211

TRIESTE

Via Imbriani, 8 - Tel. 040/68051

VIBO VALENTIA (CZ)

V.le Affaccio, 77 - Tel. 0963/45455

VOLPEDO (AL)

Via Rosano, 6 - Tel. 0131/80105

FDK

FDK

I tre splendidi portatili FDK coprono tutte le esigenze di chi deve usare nell'ambiente piú rude un apparecchio leggero e sicuro nelle bande VHF e UHF. **Multipalm II:** 6 canali (è già quarzato su due) nella banda VHF 144-148 MHz. **Multipalm Sizer II:** 40 canali sintetizzati nella banda 145-146 MHz. Il Multipalm II e il Multipalm IV sono dotati di un solo quarzo per TX e RX. **Multipalm IV:** fino a 6 canali nella banda UHF 430-440/440-450 MHz. Tutti e tre i Multipalm FDK vengono forniti completi di batterie NiCd e di antenna in gomma.

INTERNORD

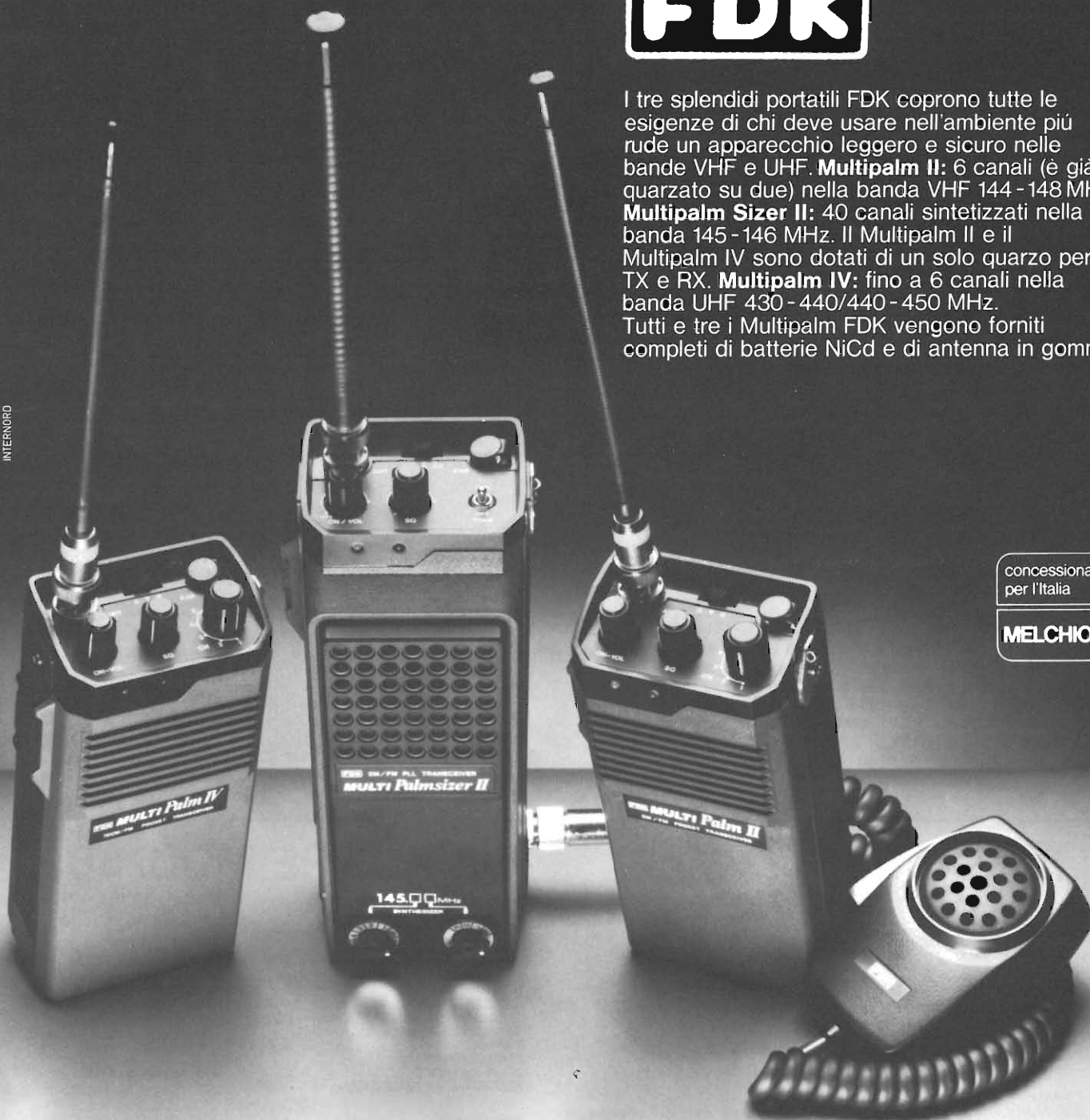

concessionaria
per l'Italia

MELCHIONI

Caratteristiche	Multipalm II	Multipalm Sizer II	Multipalm IV
Modo di funzionamento	FM	FM	FM
Alimentazione	12 VDC	12 VDC	12 VDC
Consumo	Tx 500 mA; Rx 100 mA; Standby 25 mA	Tx 320 mA; Rx 98 mA; Squelched 43 mA	Tx 340 mA; Rx 75 mA; Squelched 25 mA
Potenza	Output -RF 2 W	Input > 2 W	Output -RF 1 W
Stab. in frequenza	$\pm 0,002\%$ (-10+50°C)	$\pm 0,002\%$ (-10+50°C)	$\pm 0,005\%$ (-10+50°C)
Deviazione mod.	(Mod. fase a reatt. var.) ± 5 KHz	(16F3) ± 5 KHz	(16F3) ± 5 KHz
Sensibilità	0,5 μ V	0,5 μ V	> 0,5 μ V
Selettività	± 25 KHz - 60 dB	-60 dB Min ± 25 KHz - 60 dB	± 7 KHz - 6 dB ± 25 KHz - 60 dB
Uscite audio	Max 0,3 W	Max 0,5 W	Max 0,4 W

VI-EL NOVITA' 1980

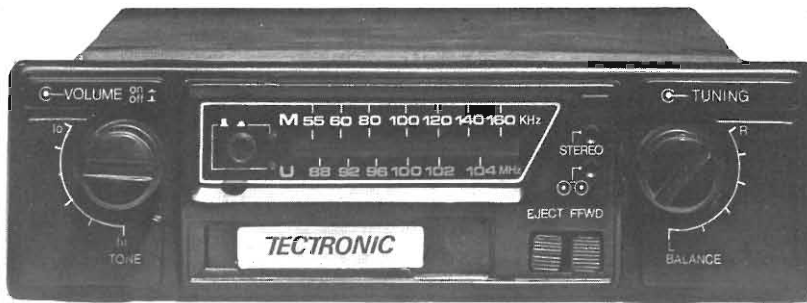

TEC 101/B

L. 62.000

Autoradio, AM/FM, con riproduttore stereo per cassette a 4 piste, comandi di regolazione volume, tono, bilanciamento canali e sintonia. Tasti di avanzamento veloce del nastro e di espulsione della cassetta.

Alimentazione: batterie 12 V, con negativo a massa.
Dimensioni: 185 x 55 x 160 mm.

TEC 110

L. 32.000

Radiosveglia, FM/MW. Orologio a cifre digitali LED., ad intensità luminosa variabile. Antenna incorporata. Sistema automatico di sveglia con radio o suoneria. Comandi per volume, sintonia, cambio onde e regolazione sveglia. Dispositivo sleep. Sensor. Auricolare.
Alimentazione: batterie 1 x 9 V - corrente 220 V, 50 Hz.
Dimensioni: 220 x 55 x 155 mm.



VEICOLARE MOD. 309 L. 180.000

CANALI: 80 AM, 80 USB, 80 LSB.
COMANDI: Selettore del canale, volume, squelch, selettore di tono, filtro, numero del canale e misuratore del comunicatore di luci, noise blanker ON/OFF, RF regolatore d'amplificazione.
JACKS: Antenna, microfono, P.A., speaker esterno.
MISURATORE: Segnale di potenza relativo a RF d'uscita.
LUCI: Misuratore, display digitale del canale, indicatore N.B., indicatore trasmissione.
BANDA DI FREQUENZA: Da 26.965 MHz a 27855 MHz.
DIMENSIONI: 5-7/8 (W) x 2-5/32 (H) x 7-15/32 (D) inch.
WEIGHT: 3 pound.
SUPPLEMENTO DI VOLTAGGIO: 13,8 VDC, ground positivo o negativo.
SEMICONDUKTORI: 29 transistors, 4 FET's, 5 IC's, 62 diodi, 2 LED.

TRASMITTENTE

POTENZA D'USCITA RF: AM - 4 Watts, SSB - 12 Watts PEP.
CAPACITA' DI MODULAZIONE: AM 100%.
SOPPRESSIONE ARMONICA E SPURIO: Meno di 60 dB.
ESAURIMENTO DELLE BATTERIE: 2,5 A a piena potenza d'uscita.
STABILITA' DI FREQUENZA: 0.005%.

SENSIBILITA'

AM: 0,5 μ V per 10 dB (S+N)/N.
SSB: Meno di 0,3 μ V per 10 dB (S+N)/N.

ATTENUAZIONE DELLE ONDE SPURIE:

RICEVENTE

ATTENUAZIONE DEL CANALE ADIACENTE: 60 dB.
RADIAZIONI DELLE ONDE SPURIE: Meno di 5 μ V per misuratore a 3 misuratori.
TRANSMODULAZIONE: 50 dB.
BANDA SQUELCH: 1 a 1.000 μ V.
FILTRO: \pm 1,25 KHz.
NOISE BLANKER: Modello RF con override manuale.
ESAURIMENTO DELLE BATTERIE: Massimo d'uscita: 0,8 Amps.
Senza segnale: 0,4 Amps.

INOLTRE: PRESIDENT - SOMMERKAMP YESU - ICOM MICROFONI TURNER

VI-EL VIRGILIANA ELETTRONICA s.a.s.
P.zzale Michelangelo 9/10
Casella post. 34 - 46100 MANTOVA - ☎ 0376/368923
SPEDIZIONE: in contrassegno + spese postali.
La VI-EL è presente a tutte le mostre radiantistiche

CALCOLATORI « BROTHER »

CHIEDERE OFFERTE PER QUANTITATIVI

Laboratorio specializzato riparazioni apparati rice-trasmittenti di ogni tipo.

TUTTI GLI APPARATI SONO MUNITI DI UN NOSTRO MODULO DI GARANZIA

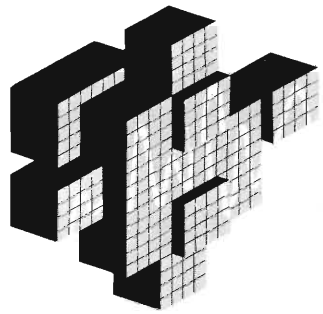

novità

PLAY® KITS PRACTICAL ELECTRONIC SYSTEMS

DI SETTEMBRE/OTTOBRE

KT 265 MIXER A 4 + 2 INGRESSI CON PREASCOLTO

CARATTERISTICHE TECNICHE

Tensione d'alimentazione	= 9 ÷ 12 Vcc
Sensibilità microfoni bassa impedenza	= 5 mVpep
Sensibilità microfoni alta impedenza	= 50 mVpep
Sensibilità ingressi RIAA	= 4 mVpep
Sensibilità ingressi Lineari	= 750 mVpep
Tensione d'uscita max.	= 6 Vpep
Possibilità di preascolto su tutte le portate	

DESCRIZIONE

Il KT 265 trova innumerevoli applicazioni nel settore degli appassionati della musica come miscelatore di segnali provenienti da giradischi, mangianastri, radio, microfoni, ecc.

Potrete usare questo mixer semiprofessionale anche per la vostra emittente FM od in sala di registrazione.

Ottimo anche nelle piccole disquette o nelle festuciole tra amici (amiche).

Lit. 34.500 + IVA 18%

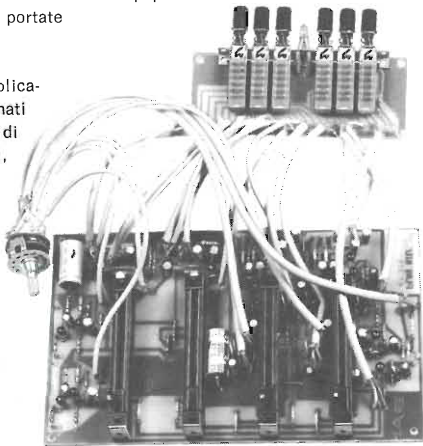

KT 376 ANALIZZATORE AUDIO A DIODI LED

CARATTERISTICHE TECNICHE

Tensione d'alimentazione	= 12 Vcc
Sensibilità d'ingresso	= 0,5 ÷ 100 Watt regolabile
Gamma di frequenza	= 30 ÷ 16 KHz

DESCRIZIONE

Novità assoluta tra i kit elettronici. Il KT 376 è un analizzatore di spettro per bassa frequenza con visualizzazione a diodi led. Ogni KT 376 visualizza contemporaneamente quattro frequenze diverse selezionate dal suo circuito d'ingresso.

Abbinando in parallelo tre KT 376 si può ottenere un analizzatore di spettro audio di caratteristiche professionali, con la possibilità di selezionare dodici frequenze diverse per canale.

Sono pure disponibili una mascherina ed un contenitore per completare elegantemente un articolo che non può mancare nella vostra catena HI-FI.

Lit. 47.900 + IVA 18%



KT 377 LAVAGNA ELETTRONICA

CARATTERISTICHE TECNICHE

Tensione d'alimentazione	= 5 Vcc
Corrente assorbita	= 60 mA
Frequenza di trasmissione	= Bande III ÷ V
N. massimo di dati disponibili	= 1024

DESCRIZIONE

Eccezionale dispositivo interamente a circuiti integrati, in grado di scrivere o disegnare sullo schermo televisivo di un qualsiasi televisore.

E' estremamente facile utilizzare il KT 377, in quanto è sufficiente azionare due potenziometri ed un pulsante per scrivere, ed azionare un'altro pulsante per cancellare.

Utile anche ad emittenti televisive private, per costruirsi i monoscopi od alcune pubblicità.

Il KT 377 può essere utilizzato nel campo della didattica come vera e propria lavagna elettronica, nel settore dell'informatica come display video oppure in tutti quei casi che la fantasia vi suggerisce.

Lit. 48.900 + IVA 15%

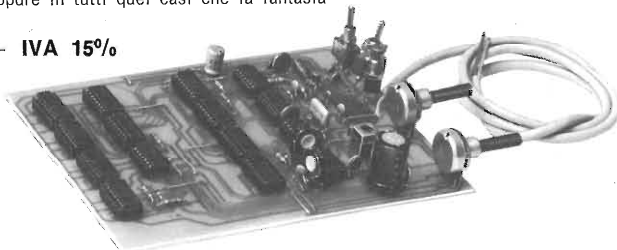

KT 378 EROS ELETTRONICO

CARATTERISTICHE TECNICHE

Tensione d'alimentazione	= 9 Vcc
Corrente assorbita max.	= 100 mA

DESCRIZIONE

Il KT 378 è un divertente budget che vi permetterà di fare delle grosse risate assieme ai vostri amici.

Elementi indispensabili per il funzionamento dell'eros elettronico sono una LEI ed un LUI; ci si prende mano nella mano e si toccano le due piastrelle contraddistinte da LUI e LEI, a secondo di come si accenderanno i led disposti a cuore si scoprirà la quantità d'amore esistente tra i due.

Se sei anche tu un Play Boy provalo con il KT 378

Lit. 8.400 + IVA 15%

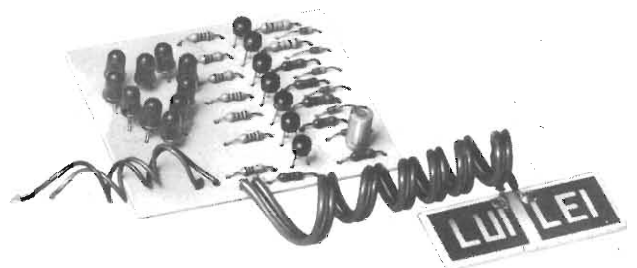



BREMI

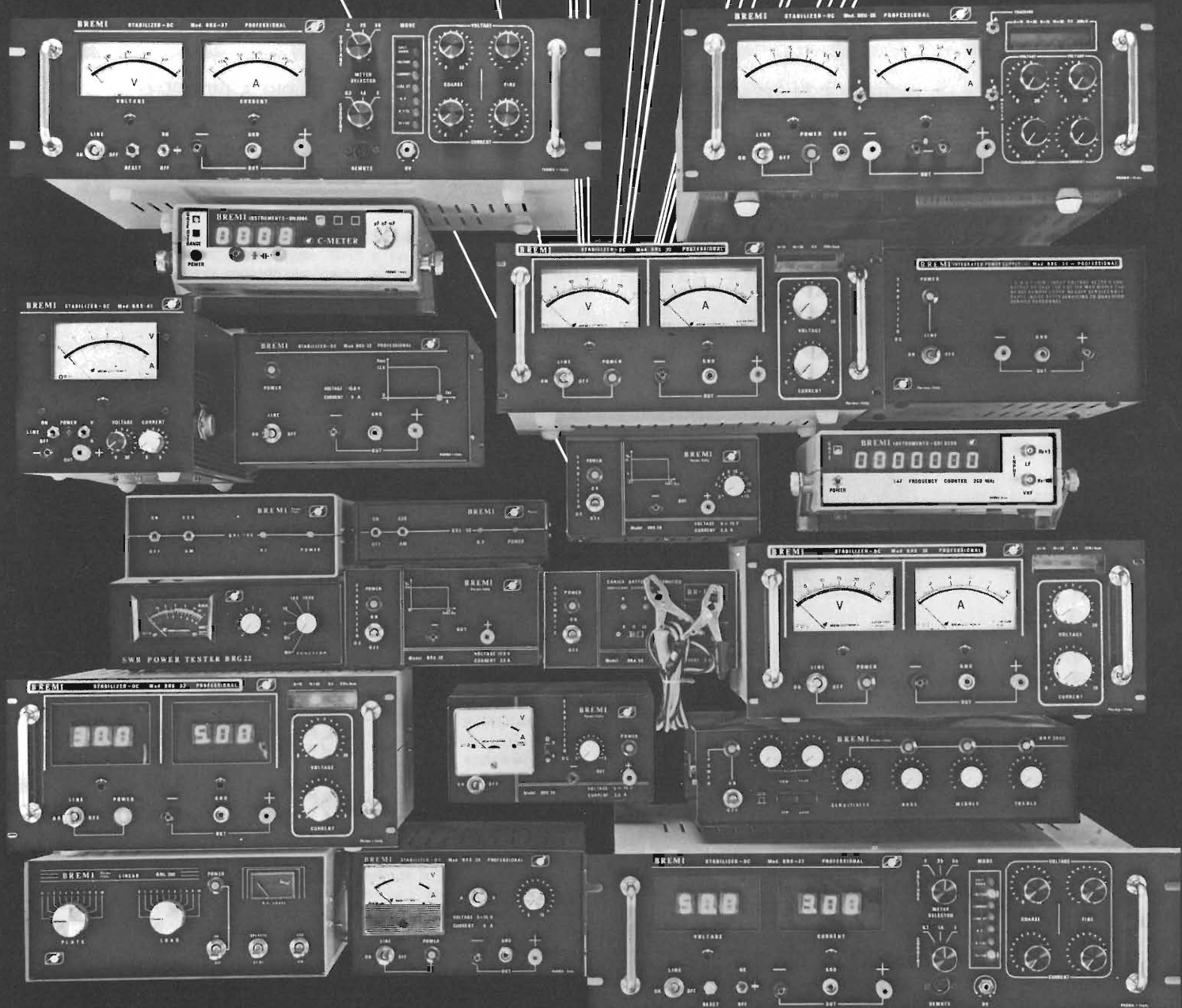

PRODUCIAMO

Apparecchiature professionali: Alimentatori stabilizzati, Frequenzimetro, Capacimetro, Generatore di funzioni

Apparecchiature per CB: Alimentatori stabilizzati, Amplificatori lineari, Strumento Rosmetro-Wattmetro

Apparecchiature per luci psichedeliche con stroboscopio - Caricabatterie elettronico automatico

43100 Parma v. Pasubio 3/c
tel. 0521/72209 - 771533
telex: 530259 cciapr I. for BREMI

desidero ricevere documentazione
relativa a _____

nome _____

indirizzo _____

ABRUZZI - MOLISE - MARCHE - UMBRIA

67051 AVEZZANO - C.E.M. ELETTRONICA - Via Mons. Bagnoli, 130
66100 CHIETI - RADIOTELECOMPONENTI - Via Tabassi, 8
66013 CHIETI SCALO - P.M. COMP. ELETR. - Via Ortona, 3/D
64022 GIULIANOVA - PICCIRILLI A. - Via G. Galilei, 37/39
65100 PESCARA - A. Z. COMBONI ELET. - Via S. Spaventa, 45
65100 PESCARA - RADAR ELETTRONICA - Via Aragona, 21
64004 TERAMO - TE. RA. MO. ELETR. - Piazza Pennesi, 4
66054 VASTO - BONTEMPO ANTONIO - Via S. Maria, 54
66054 VASTO (CH) - ELETTRORADIO DI ATTUORO G. - P.zza L. Pudente, 12
86100 CAMPOBASSO - MAGLIONE ANTONIO - P.zza V. Emanuele, 13
66170 ISERNIA - CALIAZZO SALVATORE - Via XXIV Maggio, 151
61000 ANCONA - ELETTRONICA PROF. - Via XXIV Settembre, 14
63100 ASCOLI PICENO - ELETRON. ALBOSAN - Via Kennedy, 11
60044 FABRIANO - ORFEI ELETTRONICA - V.le Campo Sportivo, 138
61032 FANO - SURPLUS ELETRON. - Via Montegrappa, 29
63023 FERMO - NERI - Via Lati, 36
66035 JESI - F.C.E. ELETTRONICA - Via N. Sauro, 1
61100 PESARO - MORGANTI ANTONIO - Via Lanza, 9
60019 SENIGALLIA - POSANZINI CARLO - Via Rossini, 45
06012 CITTA' DI CASTELLO - ERCOLANI ERALDO - V. Pileo Il Giovane, 3
05018 ORVIETO - PIESSE ELETRON. - Via L. Signorotti, 6/A
06100 PERUGIA - SCIMMERRI MARCELLO - V. C. Di Marte, 158
05100 TERNI - STEFANONI ERMINIO - Via C. Colombo, 2
06019 UMBERTIDE - FORMICA GIUSEPPE - Via Garibaldi, 17

CALABRIA

88100 CATANZARO - ELETTRONICA TERESA s.a.s. - Via XX Settembre, 62
47100 COSENZA - ANGOTTI FRANCESCO - V. Nicola Serra, 56/60
87100 COSENZA - DE LUCIA G.B. - Via S. Assuela Rossi, 27
87021 CROTONE - G. DECIMA - Via Telesio, 19
87021 MARINA BELVEDERE (CS) - VIDIRI FRANCESCA - Via G. Grossi, 1
89046 MARINA DI GIOIOSA - ELETR. BRUZZESE - V. P. Gobetti, 113
89015 PALMI - ELECTRONIC SUD - Via G. Oberdan, 7
87028 PRAIA A MARE - HOBBY MARKET - Via Colombo, 8
89125 PRAIA A MARE - BRAVI LULIANA - Via Colombo, 8
89100 REGGIO CALABRIA - ILEO PASQUALE - Via G. Arcovito, 55
89048 SIDERNO MAR. - CONGIUSTA DOMENICO - C.so della Repubblica, 30
89018 VILO VALENTIA - GULLA ELETTRONICA - Via D. Alighieri, 23

CAMPANIA

83100 AVELLINO - BELLAFRONTE G. - Piazza Libertà, 60/62
83100 AVELLINO - VANNI NICOLA - Via Circonvallazione, 24
84100 AVERSA (CE) - ELETTRONICA S. A. - Via S. Maria, 12
84091 BATTIPAGLIA - DE CARO ELETRON. - Via Napoli, 5
82100 BENEVENTO - FACHIANO BIAGIO - C.so Dante, 29/31
80053 CASTEL-STABIA - C.B.D. COMP. ELET. - Viale Europa, 86
81043 CAPUA - GUARINO ORAZIO - Corso Appio, 55/57
81100 CASERTA - M.E.A. s.r.l. - Via Roma, 67/59
87025 NAPOLI - CIA ELECTRONIC S.n.c. - Via G. Cesare, 75/77
80134 NAPOLI - CRASTO GIUSEPPE - V. S. A. D. Lombardi, 19
80142 NAPOLI - BERNASCONI E. C. S.p.A. - Via G. Ferraris, 66/c
80134 NAPOLI - PIRO TALERADIO - V. Montevulturno, 67/68
80142 NAPOLI - D. D. ELETR. S.n.c. - V. Str. S. A. Paludi, 112/113
80135 NAPOLI - RADIO FORNIT. LAPESCHI - Via S. Teresa d. Scalzi, 40
80129 NAPOLI - RADIO FORNIT. LAPESCHI - V. Sergio Abate, 13 (Vomero)
80143 NAPOLI - RADIO FORNIT. LAPESCHI - Via Acquaviva, 1 (Arenaccia)
80125 NAPOLI - RADIO FORNIT. LAPESCHI - Via Morosini, 5
80141 NAPOLI - INTERNATIONAL PRODOTTI - Via G. Palmieri, 6/7
80047 S. GIUSEPPE V. RADIO CATAPANO s.r.l. - Via Croce Rossa, 10
84100 SALERNO - SALERNO ELETRON. C.so Garibaldi, 139
84073 SAPRI - SALERNO - BERTACCINI UGO - P. Regina Elena, 22/25
84078 VALLO DELLA LUCANIA - SCELZA ANTONINO - P.zza S. Caterina

EMILIA ROMAGNA

40129 BOLOGNA - COST. ELET. EMIL. - Via D. Calvart, 42
40121 BOLOGNA - GUZZARDI ANGELA - Via Riva Reno, 112
40127 BOLOGNA - RADIOFORNIT. NATALI - Via Zanussi, 13/2
40125 BOLOGNA - RADIO RICAMBI DI MATTARELLI - Via del piombo, 4
41012 CARPI - 2 M ELETR. di MARQUARDT - Via Giorgione, 32
47033 CATTOLICA - ELETTRONICA 2000 - Via Del Prete, 12
44042 CENTO - BONSI RAFFAELE - Via Guercino, 43
47023 CESENA - MAZZOTTI ANTONIO - V. S. Caboto, 71
48016 FAENZA - D'APPORTO A. C. S.p.A. - Via S. Maria, 40
44100 FERRARA - G.E.A. MENEGATTI - Piazza T. Tasso, 6
44100 FERRARA - MARZOLA CELSO - V. 25 Aprile, 99
43036 FIDENZA - ITALCOM EL. TELECOM - P. del Duomo, 8
40026 IMOLA - LAE ELETTRONICA - Via Del Lavoro, 57/59
48022 LUGO - DISCOTECA LANS - Corso Matteotti, 37
47045 MARZARONE - COST. TEC. EL. NORD - Via Olivetti, 13
47045 MISANO ADR. - GARAVELLI FRANCO - Via Piemonte, 19
41000 MODENA - BIANCHINI ELET. - Via De Bonomini, 75
43100 PARMA - HOBBY CENTER - Via P. Torelli, 1
29100 PACESE - E.R.C. CIVILI A. - V. S. Ambrogio, 33
44024 PORTO GARIBOLDI - V.M.M. DI MADIA - Via dei Mille, 7
48100 RAVENNA - RADIO RICCI - Viale F. Baracca, 34/A
48100 RAVENNA - ARRIGONI NORINA IN RICCI - V.le F. Baracca, 34/A
42100 REGGIO E. - SACCHINI LUCIANO - Via Del Torrazzo, 3/A
42100 REGGIO EM. - R.U.C. ELETTRONICA s.a.s. - V.le Ramazzini, 50/B
42100 REGGIO EM. - TELEMARKET S.n.c. - Rione CLN 2/8
47036 RICCIONE - MIGLIANI FRANCESCO - Via A. Boito, 5
47036 RICCIONE - SICEL S.n.c. - P.zza IV Novembre
47037 RIMINI - C.E.M. S.n.c. F. & G.P. G. - Via Pertile, 1
47037 RIMINI - C.T.E.N. - Viale Olivetti, 13
47037 RIMINI - BEZZI ENZO - Via L. Lando, 21
47037 RIMINI - F.R.A.L. s.r.l. - Via Salsogna, 36
47037 S. GIULIANO - BEZZI ENZO - Via Lucio Lando, 21
41048 SASSUOLO - ELECTRONICS DI MONTAGNANI - Via Matteotti, 127
41058 VIGNOLA (MO) - GRIVAR ELETTRONICA - Via Traversagna, 2/A

LAZIO

00041 ALBANO LAZIALE - D'AMICO M. - Borgo Garibaldi, 286
04011 APRILIA (LT) - LOMBARDI TALERADIO - Via D. Margherite, 21
03100 FROSINONE - MANSI L. OMB. EL. - Via Marittima, 147
00040 GROTTAFERRATA (Roma) - RUBEO ELETTRONICA - P.zza Bellini, 2
04100 LATINA - F.L.Q. ELETTRONICA - Via Montesanto, 54
00048 NETTUNO - MANCINI ELETRON. - Via San Gallo, 18
00058 OSTIA - CEP DI PASTORELLI - Via Staz. D. Lido, 14
00058 OSTIA LIDO - ELETTRONICA ROMANA - Via Isola Salomone
00175 ROMA - RUBEO ELETTRONICA - Via Ponzo Cominio, 46
00198 ROMA - TRIESTE ELETTRONICA - Corso Trieste, 1
00192 ROMA - CONSORTI ELETR. - Viale D. Milizze, 114
00183 ROMA - DA. LE. MA. S.n.c. - Via Acaia, 42/44
00191 ROMA - D'ANDREA ROBERTO - P.le Ponte Milvio, 43
00181 ROMA - DERICA ELET. s.r.l. - Via Tuscolana, 285/B
00172 ROMA - DI FILIPPO F.LLI s.d.f. - Via Dei Frassinetti, 42
00154 ROMA - EL. CO. - V. F. A. Pigafetta, 8/A
00171 ROMA - ELET. PRENESTINA - Viale Agosta, 35
00177 ROMA - G.B. ELETTRONICA - Via Sorrento, 43
00175 ROMA - G.B. ELETTRONICA - Via Dei Consoli, 7
00176 ROMA - G.B. ELETTRONICA - Via Preneestina, 24
00174 ROMA - MORLACCO ELETR. - Via Tuscolana, 878/A
00154 ROMA - PASTORELLI G. - V. dei Conciatori, 36
00184 ROMA - RADIOPRODOTTI s.p.a. - Via Nazionale, 240
00168 ROMA - TARONI WILLIAM - Via Vallabona, 41
00199 ROMA - TELEOMNIA - Piazza Aclia, 3/A

00182 ROMA - TIMMI FILIPPO - Viale Castrense, 22/23
00177 ROMA - TULLI MARCELLO - Via F. Baracca, 74
00177 ROMA - TULLI MARCELLO - Via Casilina, 547
00153 ROMA - TODARO E KOWALSKI - V. Orti Trastevere, 84
00165 ROMA - VINCENZI ELETR. - Via Gregorio VII, 212
00159 ROMA - AEMME ELETTRONICA - Via dei Crispolti, 9/C
00183 ROMA - CASCIOLI ERCOLE - Via Appia, 252
00165 ROMA - LISTON DI ALTIMIRO - Via Gregorio VII, 428
00117 ROMA - ZEZZA TERESA - Via F. Baracca, 74/76
00179 ROMA - COMMITERI LEOPOLDO - Via Appia, 614
00149 ROMA - R.E.P. - Via Portuense, 495/H
00125 ROMA - C.RAF - Via F. Rosazza, 38/B
03038 SORA - CASCIOLE ERICOLE - Via Appia, 38
00019 TIVOLI - C.E.M. s.r.l. ELETR. - Via Pietro Tomei, 95
00019 TIVOLI - SALVATI ELETRON. - Via Palatina, 42/50
00019 TIVOLI - EMILI GIUSEPPE - V.le Tomei, 95
00049 VELLETRI - MASTROCIROLAMO - Viale Oberdan, 118
01100 VITERBO - RADIOPRODOTTI - Via Vigenza, 96/61
01100 VITERBO - ART DI VITTORI B. - Via Buozzi - ang. Via Minciotti

LIGURIA

16121 GENOVA - ECHO ELECTRONICS - V. Brigata Liguria, 78/89R
16151 GENOVA SAMP. - ORGANI Z. VART. s.a.s. - Via C. Dattilo, 60/R
19100 LA SPEZIA - RADIOPARTI - Via XXIV Maggio, 330
19100 LA SPEZIA - VART. SPEZIA s.a.s. - V.le Italia, 675
17100 SAVONA - 2002 ELETTROMARKET - Via Monti, 15/R
17100 SAVONA - VART SAVONA s.a.s. - Via Crispi, 95/105-R
17100 SAVONA - SAROLDI EREDI - Via Milano, 54/R

LOMBARDIA

20043 ARCORE (MI) - SALA EGIDIO - Via Umberto Iº, 47
24100 BERGAMO - CORDANI FRATELLI - Via Del Caniana, 8
24100 BERGAMO - TELERADIOPRODOTTI - Via E. Fermi, 7
25100 BRESCIA - ELET. COMIPONTI - Viale Piave, 215
25100 BRESCIA - PAMAR - V. S.M.C. Di Rosa, 76
20091 BRESCO (MI) - BI ZETA COMP. EL. - Via Cadorna, 54
21053 CASTELLANZA - GEKO S.p.A. - Via G. Binda, 25
21053 CASTELLANZA - C.O. BREAK ELECTRONIC - Viale Italia, 1
20402 CAPIRIATE S.G. - CO. EL. BEVILACQUA - V.le Morali, 32/B
20145 MILANO - BALSAMINO C. G. ELETR. - Via Ferri, 1
21040 CISLAGO (VA) - RICCI ELETTROTEC. - Via C. Battisti, 792
22100 COMO - GEKO S.p.A. - Via M. Monti, 1
20129 COMO - SIRO - Via Grandi, 15
20129 COMO - CART S.n.c. - Via Napoleona, 6/8
20128 COMO - SIRO - Via P. C. 47/A
26100 CREMONA - TELCO - Piazza Marconi, 2/A
20038 DESIO (MI) - FARINA BRUNO - Via Rossini, 102
21013 GALLARATE - RICCI ELETTROTEC. - Via Postcastello, 16
21028 GAVIRATE - BAZAR DI FERDANI - Via Garibaldi, 37
46100 MANTOVA - BASSO ELETTRONICA - Viale Risorgimento, 69
20145 MILANO - BALSAMINO C. G. ELETR. - Via Ferri, 1
20131 MILANO - FRANCH. CESARE - Via Padova, 72
20137 MILANO - GERO S.p.A. - Via Oltrocchi, 11
20162 MILANO - GEKO S.p.A. - Via Moncalieri, 15
20144 MILANO - L.E.M. s.r.l. - Via Digione, 3
20145 MILANO - MARFENID. CORIS - Via F. Ferruccio, 15
20154 MILANO - SOUND ELETR. S.n.c. - Via G. B. Fauché, 9
20123 MILANO - HOBBY ELETR. - Via Gaud. Ferrari, 7
20146 MILANO - ELETTROPRIMA - Via Primiticcio, 32
20154 MILANO - ELETR. G.M. - Via Procaccini, 31
20154 MILANO - SOUND ELETR. S.n.c. - Via Fauche, 9
22051 OLGINATE (CO) - PIERETTO CELSO - Staz. Serv. AGIP
20037 PADERNO DUGNANO (MI) - CLEVER ITALIA - Via Reali, 63
20017 RHO - SOMMARUGA E CREMA - Piazza Don Minzoni, 4
21019 SOMMA LOMBARDO - C.E.I. COMP. ELET. - Via Milano, 51
26015 SORESINA (CR) - M.B.M. DI BONI - Via Manzoni, 12
21100 VARESE - ELETTRONICA RICCI - P.zza Pirelli, 2
21100 VARESE - M.M. ELETTRONICA - Via Garibaldi, 17

PIEMONTE - VALE D'AOSTA

12051 ALBA - C.E.M. CAMIA A. - Via S. Teobaldo, 4
11100 ALESSANDRIA - C.E.P. ELETTRONICA - Via Pontida, 64
15100 AOSTA - LANZINI RENATO - Via Chambéry, 102
28041 ARONA - C.E.M. MASELLA - Via Milano, 32
15033 C. MONFERRATO - MAZZUCCO MARIO - C. Giovane Italia, 59
10023 CHERI - C.E.P. ELETTRONICA - Via V. Emanuele, 113
10034 CHIVASSO - EL. IN DI ALBERTO MARIO - Via D. Dosola, 17/C
12100 CUNEO - GABER S.n.c. - Via 28 Aprile, 19/B
12100 CUNEO - ELETTRONICA DR. BENSO - Via Negrelli, 18
28037 DOMOODOSSO - POSSESSI E. ALDO - Via Galletti, 35
10015 IVREA - INTERELETTRONICA - C.so M. D'Azeglio, 6/8
28026 OMEGNA - GUGLIELMINETTI - Via Tito Speri, 4
10043 ORBASSANO - C.E.P. ELETTRONICA - Via Nino Bixio, 20
10064 PINEROLO (TO) - CAZZADORI E DOMINICANI - Via del Pino, 38
13058 PONDERANO (VC) - ELETR. DI SCHIAPPARELLI - Via Mazzini, 38
10030 SETTIMO TORINESE - CORMIO UMBERTO - P.zza Pietro, 9
10128 TORINO - ALLEGRO FRANCESCO - C.so Re Umberto, 31
10137 TORINO - CHIARA GUIDO - Corso Cosenza, 48
10138 TORINO - FIRET BERTELLOTTO - Via Avignone, 45/F
10153 TORINO - I.R.E. LA ROSA D. - L.go Po Antonelli, 121
10126 TORINO - M.R.T. BOSCO G. - Piazza A. Graf, 120
10128 TORINO - TELSTAR - Via V. Gioberti, 37
10144 TORINO - V.A.L.L.E. s.r.l. - Via G. Carena, 3
13100 VERCELLI - ELETTROM. BELLOMO - Via XX Settembre, 15/17

PUGLIA

72100 BRINDISI - PICCINI LEOPARDI - Via Seneca, 8
72100 BRINDISI - RADIOPRODOTTI - Via C. Colombo, 15
73042 CASARANO - DITANO SERGIO - Via S. Martino, 17
71100 FOGGIA - BOTTICELLI GUIDO - Via V. Civilli, 64
71100 FOGGIA - LEONE CENTRO - Piazza Giordano, 70
71100 FOGGIA - TRANSISTOR A. FIORE - Via S. Altamura, 52
71100 FOGGIA - RADIO SONORA DI MONACHESE - C.so Cairoli, 11
73100 LECCE - LA GRECA VINCENZO - Viale Japigia, 20/22
70043 MONOPOLI - MARASCIOLO VITO - Via Umberto Iº, 29
70017 PUTIGNANO (BA) - ELETR. DI MARCO AMATI - Via Cavour, 13
71016 S. SEVERO (FG) - C.R.E.S. - Via S. Alfonso, 17
74100 TARANTO - PEPOLI ELETR. - Via Oberdan, 128
71036 LUCERA - TUCCI GIUSEPPE - Via Porta Foglia, 118
74100 TARANTO - RA.TV.EL. ELETRON. - Via Dante, 241

SICILIA

92100 AGRIGENTO - CALANDRA LAURA - Via Empedocle, 81
96011 AUGUSTA - G.S.G. ELETR. S.n.c. - Via C. Colombo, 49
93100 CALTANISSETTA - RUSSOTTI SALVATORE - Corso Umberto, 10
98071 CAPO D'ORLANDO - PAPIRO ROBERTO - Via XXVII Settembre, 27
91022 CASTELVETRANO (TP) - CENTRO MELCHIONI - Via G. Mazzini, 39
95131 CATANIA - BARBERI SALVATORE - Via della Loggetta, 10
95128 CATANIA - DIEMME D'AGOSTINO - Via Imperia, 124
95127 CATANIA - M.E.S.A. s.r.l. - Via Cagliari, 85/87
95126 CATANIA - TELEPRODOTTI DI TINNIRELLO - Via Bernini, 21/27
95127 CATANIA - CEP ELETTRONICA - Via Asiago, 50
93012 GELA - S.A.M. ELETTRONIC. - Via F. Crispi, 171
95014 GIARRE - FERLITO ROSARIA - Via Ruggero, 56
91025 MARSALA - PIMA DI PITIPONE - Via Curatolo (Gratt.), 26
91039 PALERMO - MMP ELECTRONICS S.p.A. - Via Simone Corleo, 6/A

90144 PALERMO - M.M.P. ELECTRONICS S.p.A. - Via U. Giordano, 192
95047 PATERNO - C.E.R.T. DI PIVETTI - Via Circonvallazione, 202
96100 SIRACUSA - MOSCUSA FRANCESCO - Viale Teocrito, 118
91100 TRAPANI - CENTRO ELETTRONICA CARUSO - Via Marsala, 123

SARDEGNA

09100 CAGLIARI - CARTA BRUNO - Via San Mauro, 40/A
09100 CAGLIARI - PESOLI MICHELE - Via S. Avendrace, 193/200
09100 CAGLIARI - CREI DI DE GIORGI - Largo Carlo Felice, 20
09013 CARBONIA - BILLAI PIETRO - Via Trieste, 45
09170 ORISTANO - SERRA RENZO - C.so Umberto, 40
09045 QUARTU S. ELENA - CAREDDA VENERANDA - Via Marconi, 354
09045 QUARTU S. ELENA - G.B. ELETR. DI BANDINGO - Via Brig. Sassari, 36
07100 SASSARI - FUSARO V. - Via IV Novembre, 14

TOSCANA

52100 AREZZO - CASA DELLO SCONTO - Via Roma, 7
52100 AREZZO - VIDEOCOMPONENTI - Via Po, 9/13
54011 AULLA (MS) - DE FRANCHI ITALO - P.le Gramsci, 3
54033 CARRARA - STAZ. 213 BERCAR - V.le XX Settembre, 79
54033 CARRARA - STAZ. 213 BERCAR - V.le XX Settembre, 79
50121 FIRENZE - FAGGIOLI G. MINO - Via S. Pellicio, 9/11
50100 FIRENZE - VART. FIRENZE s.a.s. - V. Caduti Cefalonja, 96
51023 FIRENZE - PAOLETTI FERRERO - Via il Prato, 40/R
55100 LUCCA - CASA DELLA RADIO - Via V. Veneto, 38
51016 MONTECATINI (AR) - ZANNI P. LUIGI - Corso Roma, 45
52025 MONTECATINI (AR) - MARUBBINI LORETTA - Via F. Moschetta, 46
57025 PIOMBINO - BARTALUCCI GABRIELLA - V.le Michelangelo, 6/8
50047 PRATO - GEKO S.p.A. - Via Fiorentina, 2
57013 ROSIGNANO S. - GIUNTOLO MARIO - Via Aurelia, 254
53100 SIENA - BARBAGLI PIERO - Via Mazzini, 33
50053 SOVIGLIANA - NENCIONI ELETR. - Via L. Da Vinci, 39/A

VENETO - FRIULI VENEZIA GIULIA - TRENTO

32100 BELLUNO - ELCO ELETTRONICA - Via F.lli Rosselli, 109
31033 CASTELFRANCO VENETO - CAMPAGNARO DAVIDE - B.go Treviso, 72
31005 CONGELIANO - ELCO ELETRON S.n.c. - Via Manin, 41
30085 MIRANO (VE) - SAVING DI MIATTO - Via Gramsci, 40
31044 MONTEBELLUNA - B.E.A. ELETTRONICA - Via Monte Grappa, 41
35100 PADOVA - RTE ELETTRONICA - Via A. Da Murano, 70
30172 VENEZIA MESTRE - ENP. ELETR. DORIGO - Via Mestrina, 11
37100 VERONA - S.C.E. ELETTRONICA - Via Sgulmero, 22
34170 GORIZIA - SILLI LOVODOVIC - Via Seminario, 2
31100 TREVISO - RADIO MENEHGEH - Via Capodistria, 11
34133 TRIESTE - RADIO KALIKA - Via Cicerone, 5
38100 TRENTO - CONCI S. - Via S. Pio X, 97
34125 TRIESTE - CENTRO RADIO TV - Via Imbrani, 8/10
31000 UDINE - MOFERT - Viale Europa Unita, 41





RADIOLOGIO M 80

Gamma di ricezione: AM 510-1610 KHz - FM 88-108 MHz
Orologio a display con comandi a sensor - Regolazione veloce e lenta dei minuti - Tasto temporizzatore d'accensione della radio - Tasto di rinvio d'accensione della sveglia - Commutatore per la sveglia con radio o cicalino - Batteria in tampone per il funzionamento della memoria dell'orologio in caso di mancanza di energia elettrica - Alimentaz. 220 V. c.a.

PREZZO L. 34.500

COPPIA ALTOPARLANTI HI-FI 0152

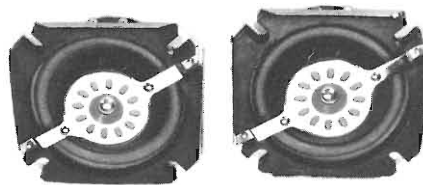

Altoparlanti da incasso a 2 vie con woofer e tweeter coassiali - Potenza max 15 Watts - Risposta di frequenza 40-18.000 Hz - Magnete di diametro di 85 mm e di 10 once per una uscita di alta potenza - Corredati di mascherina di rifinitura e cavi di collegamento.

PREZZO L. 33.000

COPPIA ALTOPARLANTI HI-FI 00304

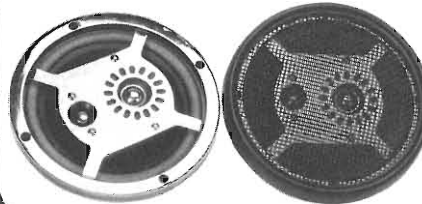

Altoparlanti da incasso a 3 vie - Woofer da 153 mm - Midrange da 57 mm - Tweeter da 19 mm - Potenza d'uscita max 20 Watts - Risposta di frequenza 30-20.000 Hz - Magnete di diametro di 85 mm e di 10 once per una uscita di alta potenza - Corredati di mascherina di rifinitura e di cavi per collegamento.

PREZZO L. 42.000



RADIOLOGIO PORTATILE TECTRONIC 108 LC

Gamma di ricezione: AM 520-1610 KHz
FM 88-108 MHz
Potenza d'uscita: 300 mV - Orologio a cristalli liquidi - Comandi a sensor - Regolazione veloce e lenta dei minuti - Tasto temporizzatore d'accensione della radio - Tasto di rinvio d'accensione della sveglia - Commutatore per la sveglia con radio o cicalino - Comandi volume, sintonia, cambio d'onda - Alimentazione: per l'orologio 1,5 V.c.c. con batteria a parte per la radio 220 V.c.a. oppure 6 V.c.c.

PREZZO L. 38.000

RADIOREGISTRATORE STEREO 8224



Gamma di ricezione: AM 540-1600 KHz
FM-MPX 88-108 MHz
SW 6-18 MHz
LW 150-350 KHz

Potenza d'uscita: 2,5 Watt per canale - Sistema d'incisione: 4 piste stereo - Risposta di frequenza: 100-12.000 Hz - Microfoni: incorporati - Prese per microfoni esterni, cuffia, ausiliaria - Contagiri - Due strumenti di segnalazione d'incisione - Spia luminosa per l'inserimento automatico del MPX - Dimensioni: 370 x 115 x 240 mm - Peso 4,4 Kg - Alimentazione: 12 V.c.c. oppure 220 V.c.a.

PREZZO L. 152.000

AMPLIFICATORE EQUALIZZATO 5 SL

Tasto e spia a led per l'accensione - Bilanciamento fra altoparlanti anteriori e posteriori - Comandi di controllo frequenza a 5 sliders su: 60 Hz, 250 Hz, 1 KHz, 3,5 KHz, 10 KHz - Potenza d'uscita: 30 Watts x 2 - Impedenza d'uscita: 4 Ohm per 2 altoparlanti, 8 Ohm per 4 altoparlanti.

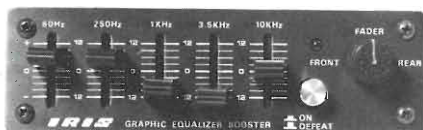

PREZZO L. 56.000

AMPLIFICATORE EQUALIZZATO 7 SL

Tasto e spia a led per l'accensione - Bilanciamento fra gli altoparlanti anteriori e posteriori - Comandi di controllo frequenza a 7 sliders su: 60 Hz, 150 Hz, 400 Hz, 1 KHz, 2,4 KHz, 6 KHz, 15 KHz - Potenza d'uscita: 30 Watts x 2 - Impedenza d'uscita: 4 Ohm per 2 altoparlanti, 8 Ohm per 4 altoparlanti.

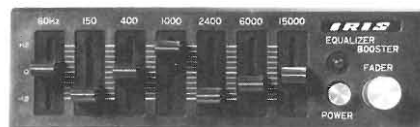

PREZZO L. 69.000

AMPLIFICATORE EQUALIZZATO GR 7 SL

Tasto e spia luminosa per l'accensione - Controlli del volume e del bilanciamento a slider - Indicatori luminosi a led del livello d'uscita sui canali destro e sinistro - Comandi di controllo frequenza a 7 slider su: 60 Hz, 150 Hz, 400 Hz, 1 KHz, 2,4 KHz, 6 KHz, 15 KHz - Potenza di uscita: 25 Watts x 4 - Impedenza d'uscita: 4 Ohm.

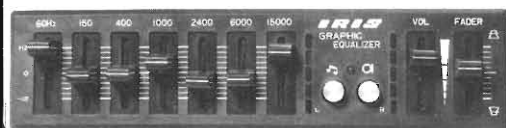

PREZZO L. 74.500

AMPLIFICATORE EQUALIZZATO EK 5 SL CON REVERBERO

Tasto spia a led per l'accensione - Comandi a slider per volume, bilanciamento, controllo effetto «Eco» - Spie luminose per l'inserimento delle varie funzioni - Comandi di controllo frequenza a 5 sliders su: 60 Hz, 250 Hz, 1 KHz, 3,5 KHz, 10 KHz - Potenza d'uscita 25 Watts x 4 - Impedenza d'uscita 4 Ohm.



PREZZO L. 92.000

ATTENZIONE: TUTTI GLI ARTICOLI SONO GARANTITI PER 6 MESI.
TUTTE LE SPEDIZIONI VENGONO EFFETTUATE IN CONTRASSEGNO POSTALE.

earth ITALIANA

Tel. 48631 43100 PARMA casella postale 150

TECNICO TV A COLORI: UN NUOVO, GRANDE CORSO PER CORRISPONDENZA.



DA SCUOLA RADIO ELETTRA, NATURALMENTE!

Solo Scuola Radio Elettra, la più grande organizzazione europea di studi per corrispondenza, poteva assumersi l'impegno di realizzare un corso teorico - pratico per tecnici TV a colori. Un corso che apre nuove prospettive professionali a migliaia di giovani.

Il metodo Scuola Radio Elettra conferma la sua validità nell'insegnare con semplicità, ma in modo veramente approfondito, anche questo ramo così complesso e so-

fisticato della tecnologia.

Una tecnologia che si evolve e richiede tecnici sempre più qualificati. Una tecnologia a cui, ancora una volta, Scuola Radio Elettra è stata la prima a rispondere.

CORSI DI SPECIALIZZAZIONE TECNICA (con materiali)

Radiostereo a transistori - Televisione bianconero e colori - Elettrotecnica - Elettronica Industriale - HI-FI Stereo - Fotografia - Elettrotecnica.

CORSI DI QUALIFICAZIONE PROFESSIONALE

Programmazione ed elaborazione dei dati - Disegnatore meccanico progettista - Esperto commerciale - Impiegata d'Azienda - Tecnico d'Officina - Motorista autoriparatore - Assistente e disegnatore edile - Lingue.

CORSO ORIENTATIVO PRATICO (con materiali)

SPERIMENTATORE ELETTRONICO particolarmente adatto per i giovanissimi.

Al termine di ogni corso, Scuola Radio Elettra rilascia un attestato da cui risulta la vostra preparazione. Compilate e spedite il tagliando. Vi faremo avere tutte le informazioni.

PER CORTESIA, SCRIVERE IN STAMPATELLO

SCUOLA RADIO ELETTRA Via Stellone 5/839 10126 TORINO
INVIATEMI, GRATIS E SENZA IMPEGNO, TUTTE LE INFORMAZIONI RELATIVE AL CORSO

Di _____

Nome _____

Cognome _____

Professione _____ Età _____

Via _____ N. _____

Comune _____

Cod. Post. _____ Prov. _____

Motivo della richiesta: per hobby per professione o avvanire

Tagliando da compilare, ritagliare e spedire in busta chiusa (o incollato su cartolina postale)



Scuola Radio Elettra

Via Stellone 5/839

10126 Torino

perché anche tu valga di più

PRESA D'ATTO
DEL MINISTERO DELLA PUBBLICA ISTRUZIONE
N. 1391

VII^a

Mostra Mercato

ELETTRONICA
RADIANTISMO
STRUMENTAZIONE
ATTREZZATURE
HOBBISTICHE

VERONA - QUARTIERE FIERISTICO - 25-26 OTTOBRE 1980

Manifestazione patrocinata da:

- E.A. FIERE DI VERONA
- C.C.I.A.A.

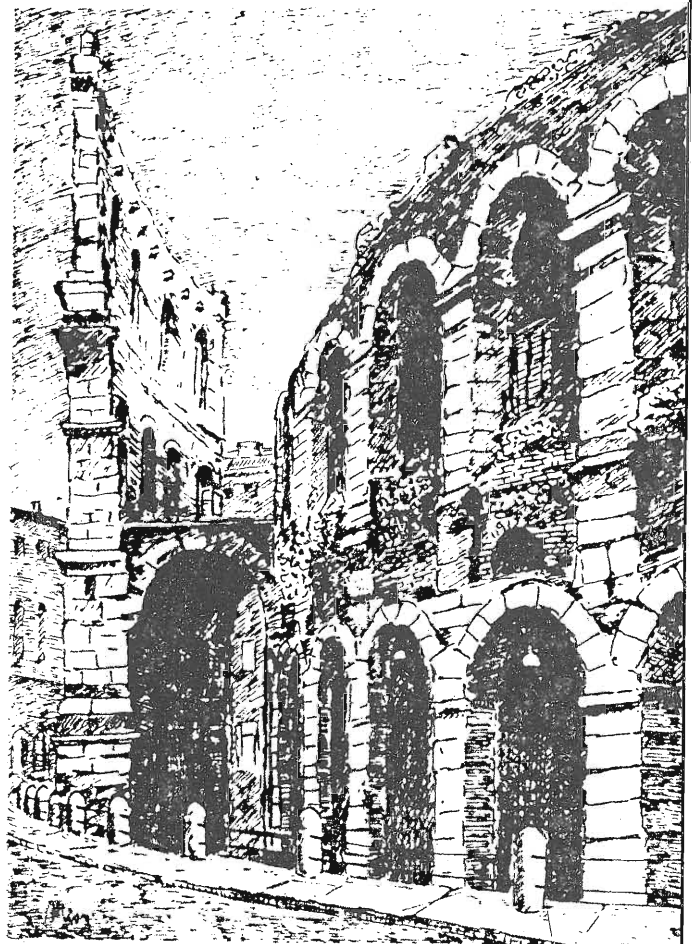

ARI - C.P. 400 - 37100 VERONA - TELEF. 045/24569

MULTITESTER "NYCE"

Specifiche tecniche

Portate	Tensioni c.c.	0-0,25-2,5-25-150-500 V 0-0,5-5-50-300-1.000 V
	Tensioni c.a.	0-15-150-500 V 0-30-300-1.000 V
	Correnti c.c.	50 μ A-100 μ A 0-2,5-250 mA 0-5-500 mA
	Resistenze	x1x100x1 k-32 Ω centro scala
Precisioni	Tensioni c.c.	\pm 3% Fondo scala
	Tensioni c.a.	\pm 4% Fondo scala
	Correnti c.c.	\pm 3% Fondo scala
	Resistenze	\pm 3% Fondo scala
Sensibilità	Tensioni c.c.	20 k Ω /V 10 k Ω /V
	Tensioni c.a.	10 k Ω /V 5 k Ω /V
Alimentazione	Una pila da 1,5 V	
Dimensioni	108 x 78 x 25	

TS/2566-00

- 20.000 Ω /V
- Versatile e compatto
- Duplicatore di portata
- Movimento antiurto su rubino



TEST & MEASURING INSTRUMENTS

DISTRIBUITO
IN ITALIA DALLA

G.B.C.
italiana



MOTOGENERATORE 220 Vac. Pronti a magazzino

Motore 4 tempi a benzina - 220 Vac (50 Hz) e contemporaneamente 12-24 Vcc per caricabatteria - Viene fornito con garanzia e istruzioni per l'uso.

GM 1200 W benzina - motore ASPERA	L. 530.000
GM 1600 W benzina - motore ASPERA	L. 600.000
GM 3500 W benzina - motore ACME	L. 890.000
GM 3500 W benzina - motore ACME - Avv. elettrico	L. 1.090.000
GM 6500 diesel - motore LOMBARDINI - Avv. elettrico	L. 2.200.000



SCONTO 10% PER 10 PEZZI

«SONNENSCHNEIN»
BATTERIE RICARICABILI
AL PIOMBO ERMETICO

Non necessitano di alcuna manutenzione, sono capovolgibili non danno esalazioni acide.

TIPO A200 realizzate per uso ciclico pesante e tampone			
6 V	3 Ah	134x 34x 60 mm.	L. 29.480
12 V	1,8 Ah	178x 34x 60 mm.	L. 33.400
-12 V	3 Ah	134x 60x 60 mm.	L. 46.850
12 V	5,7 Ah	151x 65x 94 mm.	L. 53.320
12 V	12 Ah	185x 76x169 mm.	L. 79.080
12 V	20 Ah	175x166x125 mm.	L. 105.900
12 V	36 Ah	208x175x174 mm.	L. 143.650
TIPO A300 realizzato per uso di riserva in parallelo			
6 V	1,1 Ah	97x 25x 50 mm.	L. 14.155
6 V	3 Ah	134x 34x 60 mm.	L. 22.790
12 V	1,1 Ah	97x 49x 50 mm.	L. 24.910
12 V	3 Ah	134x 69x 60 mm.	L. 39.860
12 V	5,7 Ah	151x 65x 94 mm.	L. 42.600
RICARICATORE per cariche lente e tampone 12 V			
			L. 15.000

ARTICOLI ANTI BLACK OUT

DA 12 VOLT «AUTO» A 220 VOLT «CASA»

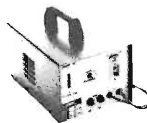

Trasforma la tensione continua delle batterie in tensione alternata 220 Volt 50 Hz così da poter utilizzare là dove non esiste la rete tutte le apparecchiature che vorrete. In più può essere utilizzato come caricabatterie in caso di rete 220 volt.

MOD. 122/GC AUTOMATICO - GRUPPO DI CONTINUITA' (il passaggio da caricabatterie ad inverter viene fatto elettronicamente al momento della mancanza rete)

Mod. 122/GC 12V 220Vac 250VA L. 232.000

Mod. 122/GC 12V 220Vac 350VA L. 243.000

Mod. 122/GC 12V 220Vac 450VA L. 264.000

* Solo a richiesta Ingresso 24V

CERCASI DISTRIBUTORI PER ZONE LIBERE

I prezzi sono batteria esclusa.

OFFERTA:

Sino ad esaurimento. Batteria 12 V - 36 A/h L. 38.000



CERCASI DISTRIBUTORI LAMPADA DI EMERGENZA «LITEK» da PLAFONE ÷ PARETE ÷ PORTATILE

Doppia luce, fluorescente 6W 150 lumene + incandescenza 8W, con dispositivo elettronico di accensione automatica in mancanza rete, ricarica automatica a tensione costante dispositivo di esclusione batterie accumulatori ermetici, autonomia 8 ore.

L. 77.000

ACCUMULATORI NICHEL - CADMIO CILINDRICHE A SECCO RICARICABILE 1,2 (1,5) V

* OCCHIO A QUESTE OFFERTE

MOD. 225 225mA/h Ø 14 x H30 L. 1.800

MOD. 450 STILO 450mA/h Ø 14,2 x H49 L. 2.000

* **MOD. 1.200 1200mA/h Ø 23 x H43** L. 2.000

MOD. 1500 1/2 TORCIA 1500 mA/h Ø 25,6 x 48,5 L. 5.400

* **MOD. 3500 TORCIA 3500 mA/h Ø 32,4 x H60** L. 4.500

* **MOD. 5,5 TORCIONE 5,5 mA/h Ø 33,4 x H88,4** L. 8.000

PREZZO SPECIALE * SCONTO 10% PER 10 PEZZI.

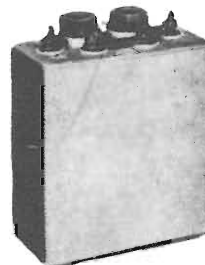

ECCEZIONALE DALLA POLONIA: BATTERIE RICARICABILI CENTRA

NICHEL-CADMIO a liquido alcalino 2 elementi da 2,4 V, 6 A/h in contenitore plastico. Ingombro 79x49x100 m/m. Peso Kg. 0,63. Durata illimitata, non soffre nel caso di scarica completa, può sopportare per brevi periodi il c.c.. Ideale per antifurti, lampade di emergenza, inverter, ecc. può scaricare (p. es.): 0,6 A per 10 h oppure 1,2 A per 5 h oppure 3 A per 1,5 h ecc. La batteria viene fornita con soluzione alcaline in apposito contenitore.

1 Monoblocco 2,4 V 6 A/h L. 9.000
5 Monoblocchi 12 V 6 A/h L. 43.000
Ricaricatore lento 1a V0÷3A L. 15.000



LAMPADA EMERGENZA «SPOTEK»

Da inserire in una comune presa di corrente 220V 6A. Ricarica automatica, dispositivo di accensione elettronica in mancanza rete, autonomia ore 1 1/2 8W asportabile, diventa una lampada portatile, inserita si può utilizzare ugualmente la presa

L. 12.700

CERCASI DISTRIBUTORI



LAMPADA PORTATILE

Fluorescente 4W a pile (5 1/2 torcie) Fornita senza pile. Art. 701

L. 11.400 IVA compr.

CARICA BATTERIE

Per auto e moto. 6÷12 V. Alimentazione 220 V. Con strumento di segnalazione dello stato di carica. Protetto automaticamente ai sovraccarichi. Fornito con cordoni e pinze.

Art. A 401 L. 17.700

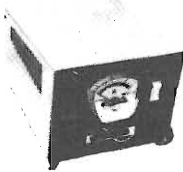

COMPRESSORE POMPA ARIA 12V



Alimentazione 12 V batteria. Ottimo per gonfiare canotti materassini pneumatici, ecc. Fornito di spina per l'attacco all'accendisigari. Art. 501 L. 15.900

PULSANTIERA SISTEMA DECIMALE Con telaio e circuito. Connettore 24 contatti. 140x110x40 mm. L. 5.500



PROVATRANSISTOR

Strumento per prova dinamica non distruttiva dei transistor con iniettore di segnali incorporato - con puntali. L. 9.600



BORSA PORTA UTENSILI

4 scomparti con vano-tester cm. 45x35x17 L. 39.000
3 scompartimenti con vano-tester L. 31.000

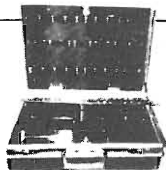

OSCILLATORE «TES MILANO» MOD. FM 156 Modulato in frequenza e/o ampiezza + MF Frequenza 85-110 MHz opp. 10,7 MHz Modulazione AM-FM AM+FM Deviazione FM regolabile 0 ÷ 240 KHz Attenuatore RF 0 ÷ 100 dB Percentuale di modulazione AM 30% o 50% L. 200.000

GENERATORE FM «TES MILANO» MOD. 0271 Modulabile in ampiezza o frequenza Frequenza 85 ÷ 110 MHz

Uscita RF tramite attenuatore regolabile tra 1Vc 100mV L. 150.000

ALIMENTATORE STABILIZZATO Tipo ENGLAND COMPUTER ingresso 220-230-240 Vac

Uscita 6V regolabile ± 10% 15A L. 55.000

Sconto per 2 pezzi serie +6 -6 +12V regolabile ± 10% 15A. L. 100.000

STABILIZZATORI MONOFASI A REGOLAZIONE MAGNETO ELETTRONICA

Ingresso 220 Vac ± 15% - uscita 20 Vac = 2% (SERIE INDUSTRIA) cofano metallico alettato. Interruttore aut. gen., lampada spia, trimmer per poter predisporre la tensione d'uscita di = 10% (sempre stabilizzata).

V.A.	Kg.	Dim. appross.	Prezzo
500	30	330x170x210	L. 306.130
1.000	43	400x230x270	L. 413.820
2.000	70	460x270x300	L. 551.760

A richiesta tipi sino 15 KVA monofasi e tipi da 5/75 KVA trifasi.

Per la zona di Padova rivolgersi a:
RTE - Via Antonio da Murano, 70 - PADOVA - Tel. 049/605710

VENTOLA EX COMPUTER
 220 Vac oppure 115 Vac
 Ingombro mm. 120x120x38
L. 12.500
 Rete salvadita **L. 2.000**



Piccolo 12W 2600 giri 90x90x25 cm.
 Mod. V16 115 Vac **L. 11.000**
 Mod. V17 220 Vac **L. 13.000**

VENTOLA BLOWER
 200-240 Vac - 10 W
 PRECISIONE GERMANICA
 motoriduttore reversibile
 diametro 120 mm.
 fissaggio sul retro con viti 4 MA
L. 12.500

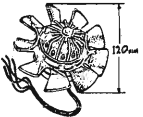

VENTOLA PAPT-MOTOREN
 220 V - 50 Hz - 28 W
 Ex computer interamente in metallo. Statore rotante cuscinetto reggispinta. Autolubrificante mm. 113x113x50. Kg. 0,9 giri 2750-m³/h 145 Db (A) 54
L. 13.500
 Rete salvadita **L. 2.000**



VENTOLE TANGENZIALI
V60 220V 19W 60 m³/h lung. tot. 152x90x100 **L. 11.600**
V 180 220V 18W 90 m³/h lung. tot. 250x90x100 **L. 12.500**
 Inter. con regol. di velocità **L. 5.000**

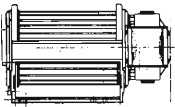

TIPO MEDDIO 70
 come sopra pot. 24 W
 Port. 70 m³/h 220 Vac 50 Hz
 Ingombro: 120x117x103 mm.
L. 11.500
 Inter. con regol. di velocità **L. 5.000**



PICCOLO 55
 Ventilatore cent.
 220 Vac 50 Hz
 Pot. ass. 14W
 Port. m³/h 23
 Ingombro max 93x102x88 mm.
L. 10.500

TIPO GRANDE 100
 come sopra pot. 51 W
 Port. 240 m³/h 220 Vac 50 Hz
 Ingombro: 167x192x170 mm.
L. 27.000

VENTOLA AEREX
 Computer ricondizionata.
 Telaio in usione di alluminio an.
 Ø max 180 mm. Prof. max 87 mm.
 Peso Kg. 1,7. Giri 2800

TIPO 85: 220 V 50 Hz ÷ 208 V 60 Hz 18 W imput. 2 fasi 1/5 76 Pres = 16 mm. Hzo **L. 19.000**
TIPO 86: 127-220 V 50 Hz 2 ÷ 3 fasi 31 W imput. 1/5 108 Pres = 16 mm. Hzo **L. 21.000**



RIVOLUZIONARIO VENTILATORE
 ad alta pressione, caratteristiche simili ad una pompa IDEALE dove sia necessaria una grande differenza di pressione.

Ø 250x230 mm. Peso 16 Kg. Pres. 1300 H2O
 Tensione 220 V monof. **L. 75.000**
 Tensione 220 V trifas. **L. 70.000**
 Tensione 380 V trifas. **L. 70.000**



VENTOLE 6÷12 Vc.c. (Auto)
 Tipo 4,5 Amper a 12 V
 4 pale Ø 220 mm.
 Prof. 130 mm.
 Media velocità **L. 9.500**
 Solo motore 12 V 60 W
L. 5.500



NUCLEI AC A GRANI ORIENTATI
 I.V.A. si intendono per un trasfor. a due anelli
Q38 VA80 Kg. 0,27 **L. 75.000**
H155 VA600 Kg. 1,90 **L. 3.000**
A466 VA1100 Kg. 3,60 **L. 4.000**

MOTORI ELETTRICI « SURPLUS COME NUOVI »

Induz. a giorno 220V 35VA 2800 giri **L. 3.000**
 Induz. sem. zoc. 1/6HP 1400 giri **L. 8.000**
 Induz. sem. zoc. 220V 1/4HP 1400 giri **L. 14.000**

A coll. sem. tondo 6-12Vcc 50VA 3 vel. 2 alb. **L. 5.000**
 A coll. sem. tondo 6-12Vcc 50VA 600 1400 giri **L. 4.500**
 A coll. sem. tondo 120Vcc 265VA 6000 giri **L. 20.000**
 A coll. sem. flang. 110Vcc 500VA 2400 giri **L. 35.000**
 A circ. st. sem. tondo 48Vcc 210VA 3650 giri **L. 25.000**

MOTORI PASSO-PASSO
 200 passi/giri
 doppio alb. Ø 9x30 mm.
 4 fasi 12 Vcc cor. max.
 1,3 A per fase. 200 p/g
 viene ornito di schemi elettrici per il colleg. delle varie parti.

Solo motore **L. 25.000**
Scheda base per generaz. asi tipo 0100 **L. 25.000**
Scheda oscillatore reg. di vel. tipo 0101 **L. 20.000**
Cablaggio per unire tutte le parti del sistema comprendente connett. led. pot. **L. 10.000**



MOTORIDUTTORI
 220 Vac 50 Hz
 2 poli induzione
 35 VA

Tipo H20 1,5 giri/min. coppia 60 kg./cm **L. 21.000**
 Tipo H20 6,7 giri/min. coppia 21 kg./cm **L. 21.000**
 Tipo H20 22 giri/min. coppia 7 kg./cm **L. 21.000**
 Tipo H20 47,5 giri/min. coppia 2,5 kg./cm **L. 21.000**
 Tipi come sopra ma reversibili **L. 45.000**

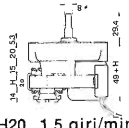

TRASFORMATORI

220V - 12V - 10A **L. 7.000**
 200-220-245V - 25V - 4A **L. 5.000**
 220V uscita - 220V-100V - 400VA **L. 10.000**
 110-220-380V - 37-40-43V - 12A **L. 15.000**
 220V - 125V - 2000VA **L. 25.000**
 220V - 90-110V - 2200VA **L. 30.000**
 380V - 110-220V - 4,5A **L. 30.000**
 220-117V autotr. 117÷220V - 2000VA **L. 25.000**

SEPARATORI DI RETE SCHERMATI

220V - 220V - 200VA **L. 20.000**
 220V - 220V - 500VA **L. 32.000**
 220V - 220V - 1000VA **L. 46.000**
 220V - 220V - 2000VA **L. 77.000**
 A richiesta potenze maggiori - consegna 10 giorni
 Costruiamo qualsiasi tipo 2-3 asi
 (ordine minimo **L. 50.000**)

ELETTROMAGNETI IN TRAZIONE

Tipo 261 30÷50 Vcc lav. int. 30x14x10 corsa 8 mm. **L. 1.000**
 Tipo 262 30÷50 Vcc lav. int. 35x15x12 corsa 12 mm. **L. 1.250**

RELÉ REED 2 cont. NA 12 Vcc **L. 1.500**
RELÉ REED 2 cont. NC 2A 12 Vcc **L. 1.500**
RELÉ REED 1 cont. NA+1 cont. NV 12 Vcc **L. 1.500**
RELÉ STAGNO 2 scambi 3A (s.v.) 12 Vcc **L. 1.200**
AMPOLLE REED Ø 2,5x22 mm. **L. 400**
MAGNETI Ø 2,5x9 mm. **L. 150**
RELÉ CALOTTATI SIEMENS 4 sc. 2A 24 Vcc **L. 1.500**
RELÉ SIEMENS 1 scambio 15A 24 Vcc **L. 3.000**
RELÉ SIEMENS 3 scambi 15A 24 Vcc **L. 3.500**
RELÉ ZOCCOLATI 3 sc. 5÷10A 110 Vca **L. 2.000**

SETTORE COMPONENTI: forniture all'industria ed al rivenditore.
 Le ordinazioni e le offerte telefoniche devono essere richieste a:
 « COREL » tel. 02/83.58.286

GUIDA per scheda alt. 70 mm. **L. 200**
GUIDA per scheda alt. 150 mm. **L. 250**
DISTANZIATORI per trans. TO5÷TO18 **L. 15**
PORTALAMPAD a giorno per lamp. siluro **L. 20**
CAMBIO TENSIONE con portafusibile **L. 150**
REOSTATI torc. Ø 50 2,2 Ohm 4,7 A **L. 1.500**

TRIPOL 10 giri a filo 10 Kohm **L. 1.000**
TRIPOL 1 giro a filo 500 ohm **L. 800**
SERRAFILO alta corrente neri **L. 150**
CONTRAVERS AG orig. h. 53 mm. decim. **L. 2.000**
CONTAMETRI per nastro magnet. 4 cifre **L. 2.000**
CONTAMETRI a mica 20÷200 pF **L. 130**

MATERIALE VARIO

Conta ore elettrico da incasso 40 Vac **L. 1.500**
Tube catodico Philips MC 13-16 **L. 12.000**
Cicalino elettronico 3÷6 Vcc bitonale **L. 1.500**
Cicalino elettromeccanico 48 Vcc **L. 1.500**
Sirena bitonale 12 Vcc 3W **L. 9.200**
Numeratore telefonico con blocco elettr. **L. 3.500**
Pastiglia termostatica apre a 90° 400V 2A **L. 500**
Commutatore rotativo 1 via 12 pos. 15A **L. 1.800**
Commutatore rotativo 2 vie 6 pos. 2A **L. 350**
Commutatore rotativo 2 vie pos. + puls. **L. 350**
Micro Switch deviatore 15A **L. 500**
Bobina nastro magnetico Ø 265 mm. foro Ø 8 m. 1200 - nastro 1/4" **L. 5.000**
Pulsantiera sit. decimale 18 tasti 140x110x40 mm. **L. 5.500**

OFFERTE SPECIALI

100 integrati DTL nuovi assortiti **L. 5.000**
 100 integrati DTL-ECL-TTL nuovi **L. 10.000**
 30 integrati Mos e Mostek di recupero **L. 10.000**
 500 resistenze ass. 1/4÷1/2W 10%÷±20% **L. 4.000**
 500 resistenze ass. 1/4÷1/8W 5% **L. 5.500**
 150 resistenze di precisione a strato metallico 10 valori 0,5÷2% 1/8÷2W **L. 5.000**
 50 resistenze carbone 0,5—3W 5% 10% **L. 2.500**
 10 reosati variabili a filo 10÷100W **L. 4.000**
 20 trimmer a grafite assortiti **L. 1.500**
 10 potenziometri assortiti **L. 1.500**
 100 cond. elettr. 1÷4000 mF ass. **L. 5.000**
 100 cond. Mylard Policarb. Poliést. 6÷600V **L. 2.800**
 100 cond. Polistirolo assortiti **L. 2.500**
 200 cond. ceramici assortiti **L. 4.000**
 10 portalampe spia assortiti **L. 3.000**
 10 micro Switch 3-4 tipi **L. 4.000**
 10 pulsantiere Radio TV assortite **L. 2.000**
 Pacco Kg. 5 mater. elettr. inter. Switch cond. schede **L. 4.500**
 Pacco Kg. 1 spezzi fillo colleg. **L. 1.800**

MATERIALE DA COMPUTER COME NUOVO

Alimentatore stabilizzato multiuscite da rack; peso kg. 22 - Frontale 500 x 200 mm. Corpo 420 x 260 x 200 mm. Ingresso 108÷250 Vac. Uscite (regolabili all'esterno) 3,5÷7 Vcc 30A; 9÷16 Vcc 2,5A; 20÷30 Vcc 2,5A. **L. 85.000**

Alimentatore stabilizzato doppia uscita in cassetta metallica, peso Kg. 9,5. Dimensioni: 210 x 180 x 200 mm. Ingresso 115 Vac. Uscite: +5±10% 3A, +20 -20 3A. **L. 25.000**

Pulsantiera luminosa
 12 tasti Ø 15 mm. montati su piastra di cui 8 pulsanti luminosi di commutazione. Doppio scambio tipo Fitre compresi di lampadine 6V. 4 spie luminose comprese di lampadine 6V siluro. **L. 10.000**

Filtri di rete antidisturbo 280 Vac 8A con cavo e presa. **L. 10.000**

Pastiglie termostatiche (Klixon)
 Con pulsante di riattivazione manuale Ø 31 x 31 mm - n.a. chiude a 70°. **L. 3.000**

Pastiglie termostatiche
 Ø 16 x 6 mm - n.a. chiude a 70° **L. 1.000**

SPECIALE PROCESSORI

Z80 C.P.U.	L. 14.000
Z80 P.I.O.	L. 13.000
MK 4096 RAM	
Dinamica 4K x 1	L. 1.500
2102 RAM Statica	
1K x 1	L. 1.000
1702 EPROM	L. 8.000

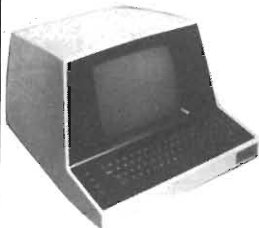

Il SOROC IQ-120 soddisfa la maggior parte delle richieste del mercato, ossia a quelle rivolte a terminali con ottime prestazioni, grande affidabilità a prezzo basso.

L'IQ-120 è un video relativamente semplice, compatto, adatto al collegamento operatore/calcolatore. Esso offre caratteristiche quali: schermo e memoria di schermo di 1920 caratteri, maiuscole e minuscole, controllo del cursore, indirizzamento del cursore, uscita ausiliaria, velocità da 75 a 19.000 Baud selezionabile da switch, doppia intensità a campi protetti. Opzioni: operazione in blockmode ed altra uscita aggiuntiva per hard copy. Lo schermo di 12 pollici ha 24 linee di 80 caratteri.

L. 1.300.000

STOCK MEMORIE OLIVETTI

TMS 1965 NL	L. 6.000	EL 4444 NC-2	L. 6.000
TMS 3504 NL	L. 6.000	TMS 3615 NS	L. 6.000
TMS 3510 NC	L. 6.000	TMS 3871 5NL	L. 6.000
TMS 3885 NC	L. 6.000	TMS 3858 ANC	L. 6.000
TMS 3886 NC	L. 6.000	TMC 1877 JC	L. 6.000
TMS 1943 N2L	L. 6.000	TMC 1827 NC	L. 6.000
TMS 1952 NL	L. 6.000	TMCXC 02 NC	L. 6.000
TMS 3700 INS	L. 6.000	TMC 1827 NC	L. 6.000
TMS 0603 NC	L. 6.000	TMC 1828 NC	L. 6.000
TMS 1042 NL	L. 6.000	TMC 1829 NC	L. 6.000
TMS 1044 NL	L. 6.000	TMC 1876 ANC	L. 6.000
TMS 1071 NL	L. 6.000	TMCXC 01 NC	L. 6.000
MPO 124	L. 6.000	TMCVC 03 NC	L. 6.000
MPO 126	L. 6.000	TMS 4035 N	L. 6.000
TMS 1000 NL	L. 6.000	TMS 4035 NL	L. 6.000
TMC 1310 NC	L. 6.000	TMS 1877 ANL	L. 6.000
TMS 1310 N4	L. 6.000	TMS 4116-30	L. 6.000

SCONTI PER QUANTITA'

CONDENSATORI ELETTROLITICI PROFESSIONALI 85°

34.800 mF 40V Ø 75 x 145	L. 1.000
22.000 mF 50V Ø 75 x 145	L. 6.000
25.000 mF 50V Ø 75 x 145	L. 6.000
8.000 mF 55V Ø 75 x 120	L. 4.000
20.000 mF 55V Ø 75 x 145	L. 6.000
1.800 mF 60V Ø 35 x 115	L. 1.800
1.000 mF 63V Ø 35 x 45	L. 1.400
4.000 mF 75V Ø 50 x 115	L. 3.500
30.000 mF 75V Ø 75 x 145	L. 6.500
37.600 mF 75V Ø 75 x 230	L. 10.000
500 mF 100V Ø 45 x 60	L. 3.500
1.100 mF 100V Ø 35 x 80	L. 3.500
6.000 mF 100V Ø 75 x 130	L. 5.000
5.400 mF 200V Ø 75 x 145	L. 6.500
150 mF 350V Ø 45 x 55	L. 3.000

UNITA' DI CALCOLO OLIVETTI P6060

Configurare con coppia flopping disk	6602
Piastra 16 K	6616
Stampante integrata	6612
TOTALE	L. 9.325.000

Stampante PR 1220	L. 1.300.000
Stampante PR 1230	L. 1.500.000
Stampante PR 1240	L. 1.550.000
Stampante SV 40 C (Centronix)	L. 400.000
FDU 2020 (doppio flopping disk)	L. 800.000
FDU 2010 (singolo flopping disk)	L. 480.000



MILANO

PER LA ZONA
DI PADOVA

Rivolgersi a:
RTE - Via A. da Murano, 70 - Tel. (049) 605710 - PD

MODALITA': Spedizioni non inferiori a L. 10.000 - Pagamento in contrassegno - I prezzi si intendono IVA esclusa - Per spedizioni superiori alle L. 50.000 anticipo al 30% arrotondato all'ordine - Spese di trasporto, tariffe postale e imballo a carico del destinatario - Per l'evasione della fattura i Sigg. Clienti devono comunicare per scritto il codice fiscale al momento dell'ordinazione - Non disponiamo di catalogo generale - Si accettano ordini telefonici inferiori a L. 50.000.

WAIKIT

VIA DRUSO 9 - 20133 MILANO

CREATE IL VOSTRO IMPIANTO HI-FI CON I
MODULI PREMONTATI

WAIKIT

Circuiti premontati e collaudati compongono, insieme agli schemi elettrici e di montaggio, dei Kits facilmente realizzabili, di qualità e linea veramente professionali. Per il montaggio occorrono solo un saldatore, un cacciavite e alcune sere di applicazione, tutto il materiale necessario per la realizzazione vi verrà inviato, dal telaio ai cavi schermati, dai piedini di gomma al frontale serigrafato alle manopole, stagno, conduttori ecc.

AMPLIFICATORI HI-FI STEREO

KITS COMPLETI			MODULI PREMONTATI DISPONIBILI				
MOD.	WATTS	PREZZO	PREAMP.	FILTRI	CONTR.	TRASF.	FINALI
A101	50+50 con VU	160.000	12.000	6.600	15.000	18.000	42.000
A102	50+50 senza VU	150.000	12.000	6.600	15.000	18.000	42.000
A103	30+30 con VU	139.000	12.000	6.600	15.000	12.500	35.500
A104	30+30 senza VU	129.000	12.000	6.600	15.000	12.500	35.000

I FINALI STEREO SONO COMPLETI DI ALIMENTATORE E DISSIPATORE

Telaio forato, serigrafato nella parte posteriore per i mod. A101 ÷ A104 completo di minuteria, coperchio, prese, interruttori, cavo alim. portafus., dissipatore, piedini, ecc. L. 55.000.

Dimensioni: mm. 320 x 270 x 110. Mod. A101-3 L. 20.000
Pannello frontale in alluminio serigrafato e manopole Mod. A102-4 L. 17.000

EQUALIZZATORE

10 controlli per canale da -12 a +12 db - circuito di segnalazione distorsione - controllo livello di uscita left e right. Estetica in armonia coi Mod. A101÷A104.

KIT COMPLETO L. 148.000

Gruppo 10 controlli	L. 30.500
Alimentatore stabilizzato	L. 8.500
Trasformatore	L. 9.000
Telaio, coperchio e minuteria	L. 45.000
Pannello frontale e manopole	L. 25.000

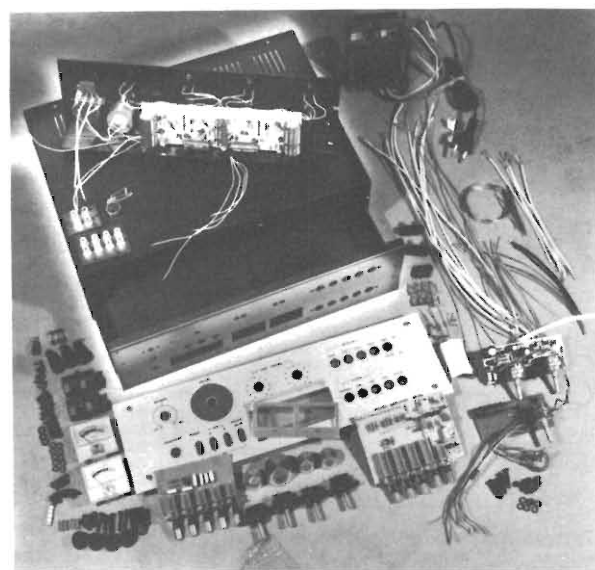

AMPLIFICATORE A101

AMPLIFICATORE INTERFONO PER CASCHI

Doppio amplificatore - controlli volume indipendenti - scatola in all. forata - 2 microfoni - 2 altoparlanti da inserire nei caschi - alimentazione a pila o dalla batteria auto - istruz. dettagliate - facile costruzione. Ideale per Rallysti - Kit completo L. 40.000

VENDITA PER CORRISPONDENZA - Si prega di scrivere nome ed indirizzo in stampatello, di specificare chiaramente il Kit desiderato - I prezzi indicati sono comprensivi di IVA ed imballaggio - Pagamento alla consegna a mezzo contrassegno - spese di spedizione a carico del destinatario - non si accettano ordini inferiori a L. 10.000.**

ASSISTENZA TECNICA GRATUITA - Per ragioni organizzative, il pubblico si riceve al sabato dalle ore 9 alle 12,30.

** Per pagamenti anticipati, spese di spedizione a nostro carico.

La **sabtronics**  leader nel settore della strumentazione digitale, vi presenta i suoi nuovi strumenti:

DMM 2010



DMM 2035



FC 8110/8610



CARATTERISTICHE GENERALI

Impedenza di ingresso : 10 MΩ su tutte le portate in alternata 10 MΩ/100 pF
Prova diodi : portata 2 K corrente 1 mA portata 200 K corr. 10 μA portata 20 M corr. 100 nA
Protezione a sovratensioni : 1200 V cc o picco ca tranne le portate basse con 250 V
Protezione a sovraccarico : ingresso corrente 200 mA con fusibile 250 mA
Protezione in Ohm : almeno 250 V cc o picco ca
Risp. di freq. : da 40 Hz a 40 KHz
Display : LED 3 cifre e 1/2 da 9,2 mm
Alimentazione : 4 pile mezzatorcia o con alimentatore 9-12 V/120 mA
Dimensioni : mm 203 x 165 x 76
Peso : kg. 0,68 senza pile

FUNZIONE P. MISURE Accuratezza

Volt cc	5	100 μV a 1000 V	±(0,1% + 1 d.)
Volt ca	5	100 μV a 1000 V	±(0,5% + 1 d.)
Corr. cc	6	0,1 μA a 10 A	±(0,1% + 1 d.)
Corr. ca	6	0,1 μA a 10 A	±(0,5% + 1 d.)
Low Ohm	3	0,1 Ω a 2 MΩ	±(0,1% + 1 d.)
Hi Ohm	3	1 Ω a 20 MΩ	±(0,1% + 1 d.)

CARATTERISTICHE GENERALI

Impedenza di ingresso : 10 MΩ su tutte le portate in ca 10 MΩ-10 pF
Protezione a sovratensioni : 1000 V cc o RMS su tutte le portate
Protezione a sovraccarichi : con fusibile 2A/250 V su tutte le portate
Protez. Ohm : 250 V cc o picco su tutte le portate
Risposta in frequenza : da 40 Hz a 5 KHz
Display : 3 cifre e 1/2 LCD da 13 mm.
Alimentazione : pila 9 V o esterna
Durata pila : 2000 ore con tipo alcalino
Dimensioni : mm 89 x 168 x 41
Peso senza pila : 310 grammi

FUNZIONE P. MISURE Accuratezza

Volt cc	5	100 μV a 1000 V	±(0,1% + 1 d.)
Volt ac	5	100 μV a 1000 V	±(0,3% + 1 d.)
Corr. cc	5	0,1 μA a 2 A	±(0,3% + 1 d.)
Corr. ca	5	0,1 μA a 2 A	±(0,7% + 2 d.)
Low-Ohm	6	0,1 Ω a 20 MΩ	±(0,2% + 1 d.)
Hi-Ohm	6	0,1 Ω a 20 MΩ	±(0,2% + 1 d.)

CARATTERISTICHE GENERALI

Frequenza (Mod. 8610) : 20 Hz - 600 MHz garantita
 10 Hz - 750 MHz tipica
Frequenza (Mod. 8110) : 20 Hz - 100 MHz garantita
 10 Hz - 105 MHz tipica
Impedenza di ingresso : 1 MΩ/100 pF sino a 100 MHz
 50 Ω nom. 100 MHz-600 MHz
Sensibilità : 10 Hz-100 MHz 10 mV RMS
 100 MHz-450 MHz 70 mV
 450 MHz-600 MHz 150 mV
Protezione di ingresso : 150 V-20 Hz a 10 KHz
 90 V-10 KHz a 2 MHz
 30 V-2 MHz a 100 MHz
 4 V-100 MHz a 600 MHz
Cadenza di campionatura : 0,1 sec-1 sec-10 sec.
Display : selezionabile
 LED a 8 cifre con indicazione di overflow e attività del gate
Risoluzione : 0,1 Hz sino a 10 MHz-1 Hz sino a 100 MHz-10 Hz sino a 600 MHz
Base dei tempi : 10.000 MHz TCXO
Stabilità : ± 0,1 ppmV C
Invecchiamento : < 5 ppm/anno
Alimentazione : 4 pile mezzatorcia o alimentatore est. 9-12 V/300 mA
Dimensioni : mm. 203x165x76
Peso : kg. 0,54 senza pile

PREZZO IN KIT: £. 148.000
 ASSEMBLATO: £. 174.000
 Accessori: Sonda Touch and Hold che "congela" la lettura £ 29.000

PREZZO IN KIT: £. 122.000
 ASSEMBLATO: £. 148.000

8110 IN KIT £. 139.000
 8610 IN KIT £. 182.000
 8610 ASSEMBLATO £. 208.000
 Sonda 1:1 £. 20.000
 Sonda 1:10 £. 26.000
 Sonda 1:1 e 1:10 £. 32.500
 IVA INCLUSA

**RICHIEDETELI AI RIVENDITORI
 O SCRIVENDO O TELEFONANDO
 DIRETTAMENTE A:**

elcom

Via Angiolina, 23 - 34170 Gorizia - Tel. 0481/30.90.9

Se vai per mare



Mod. Abmu

Antenna nautica, alimentata alla base.

- Frequenze disponibili: 144 ÷ 146 MHz o 156 ÷ 160 MHz
- Lunghezza elettrica: $1/2 \lambda$
- Guadagno: 2 dB (iso)
- Impedenza: 50 Ohm
- Potenza: 100 W
- R.O.S.: $\leq 1,2$ a centro banda
- Lunghezza totale: 800 mm (circa)
- Peso: 0,250 Kg.
- Fissaggio: foro \varnothing 16 mm
- Connettore: tipo SO 239
- Stilo: in fibra di vetro
- Base: in nylon e ottone cromato
- Accessori: staffa di fissaggio in acciaio inox

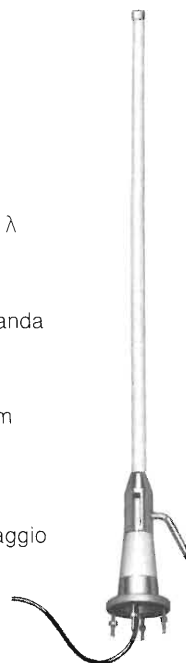

Mod. Delta

Antenna nautica, per CB

- Frequenza: 26,6 ÷ 27,6 MHz
- Lunghezza elettrica: $1/2 \lambda$
- Larghezza di banda: 1 MHz
- Impedenza: 50 Ohm
- Potenza: 100 W
- R.O.S.: $\leq 1,1$ a centro banda
- Lunghezza totale: 1300 mm (circa)
- Peso: 0,8 Kg.
- Fissaggio: mediante flangia, su supporto orizzontale o verticale
- In dotazione mt. 4 di cavo RG 58 c/u
- Struttura in lega leggera e fibra di vetro; trattamento anticorrosione
- Adatta anche per postazioni fisse (anche su balconi)

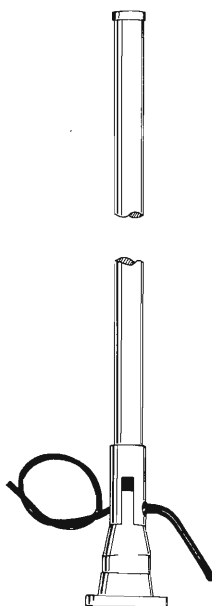

Mod. Dipolo

Antenna nautica in $1/2 \lambda$, alimentata al centro

- Frequenze disponibili: 144 ÷ 146 MHz o 156 ÷ 160 MHz
- Guadagno: 2 dB (iso)
- Impedenza: 50 Ohm
- Potenza: 150 W
- R.O.S.: $\leq 1,2$ a centro banda
- Lunghezza totale: 1250 mm.
- Peso: 1,3 Kg.
- Fissaggio: mediante flangia
- Snodo: due posizioni fisse $0^\circ-90^\circ$
- Cavo: 0,5 m RG 58 c/u
- Base in lega leggera; irradiante o protetto in fibra di vetro

BES Milano

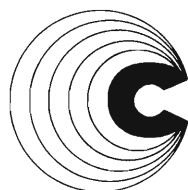

ELETTROMECCANICA

caletti

s.n.c.

Quando le cose si fanno seriamente

Via Leonardo da Vinci, 62 - 20062 Cassano d'Adda (MI) - tel. (0363) 62224-62225
Uff. vendite: Milano - via F. Redi, 28 - tel. (02) 2046491

Vendite dirette e per corrispondenza
 Orario: 8.30-12.30 15.00-19.00
 Sabato: 9.30-12.30 14.00-17.00 -
 Ordine minimo L. 10.000 spese a carico destinatario

Distribuiamo in esclusiva scatole montaggio AART.

Distributore QUADERNI di TECNICA elettronica

Via Duprè, 5 - 20155 Milano tel. 32.70.226
 (Via Mac Mahon angolo Monteceneri)

Numero Pezzi	Descrizione	Prezzo Lire
SEMICONDUCTORI		
15	Diodi hobby 3A	1.800
40	Diodi segnale e commutazione	2.300
50	Diodi al silicio	2.300
100	TR. NPN-PNP siglati e no 50% OK	2.300
50	Come sopra ma di potenza	2.300
10	BC108	1.100
10	BC307/BC308/BC237	6.000
90	Integrati misti nuovi	28.000
1	SCR 900V 180A	1.600
1	Regolatori di tensione 7805-6-8-9-12 etc. 7905-6-8-12-24 cd.	9.500
1	1 Coppia I.C. per VTM digitale CA3161-3162	1.400
1	Triac 4A 600V	1.700
1	Triac 6A 600V	1.800
1	SCR 0.8A 400V	1.300
1	SCR 4A 400V	480
1	Diac	480
1	Diodi Zener 1/2W da 3.3 a 30V	200
1	Diodi Zener 1W da 3.3 a 30V	200
10	Memorie 2102-M330	17.000

Numero Pezzi	Descrizione	Prezzo Lire
OPTOELETTRONICA		
10	Display a gas 7 segmenti	5.000
10	Display LT302	4.400
10	Display LT502	4.600
10	Display FND800	3.000
1	Fototransistor	1.500
1	Fotocoppiatore	2.000
1	Lettore ottico a riflessione con generatore	2.000
1	Cella al silicio esposimetrica ST202	1.500
1	Cella solare 0.5V 125 mA	3.000
1	Cella solare 0.5V 1A 3"	13.900
1	Fotoresistenza	1.200
20	LED Rossi 5 mm.	3.800
20	LED Rossi 3 mm.	3.800
20	LED Verdi 5 mm.	5.000
20	LED Gialli 5 mm.	6.000
20	LED Gialli 3 mm.	6.000
10	LED Piatti Rossi	5.000
10	LED Piatti Verdi	5.300

Numero Pezzi	Descrizione	Prezzo Lire
10	LED Piatti Gialli Modulo Orologio LT606 Modulo Orologio CM717	5.000 10.500 44.500

Numero Pezzi	Descrizione	Prezzo Lire
TRASFORMATORI		
1	Per luci psichedeliche 1:1	2.000
1	Pilota TRIAC SCR	1.400
1	Prim. 220V Sec. 12V 800mA	2.500
1	Prim. 220V Sec. 12V 2A in kit	4.000
10	Misti hobby	2.500
30	Trasf. e avvolgimenti I.F.	1.500
1	Bobina aereo per OM	1.800

Numero Pezzi	Descrizione	Prezzo Lire
MATERIALE SURPLUS		
100	I.C. misti	2.000
9	Microswitch	3.500
100	Diodi	1.200
1	Motorino CA 110-220V	1.000
1	Ventola 110V	8.000
1	1 Kg. fili a spezzoni	2.500
1	1 Kg. schede prima scelta	3.000
1	1 Kg. schede seconda scelta	2.500
1	1 Kg. schede terza scelta	2.000
1	Scheda con quarzo 2.456/20 9,6/16 Mhz.	5.000
1	Scheda Olivetti con 50 trans. 200 fra res. cond. diodi etc.	2.000
1	Scheda Sperry con 75 tran 320 fra res. cond. pot. filo	3.000
1	Basetta alimentatore completa 1A 5V	3.000
1	Alimentatore ingresso 220V us. 40V 8A 12V 20A	25.000
1	Timer termico con 2 relè	1.500
1	Interruttore prossimità	1.500
1	Contenitore alluminio anodizzato misura 90x90x200 mm.	4.000
1	Contenitore come sopra misura 190x90x200 mm.	4.800
1	Cassetteria portacomponenti 16 cassetti 15x22x6 cm.	4.000
1	Cassetteria portacomponenti 18 cassetti 20x25x15 cm.	6.500
1	Commutatore 1/2/3/4 vie 3/4/6/12 posizioni	1.900

PREZZI NETTI + IVA

KIT. Interruttore crepuscolare L. 6.500 + IVA

TUTTI. Completi escluso contenitore

SCATOLE DI MONTAGGIO + IVA

MILLIVOLMETRO 4 CIFRE
 £ 18.000 + IVA
 -1999

AMPLIFICATORE STEREO 25+25 W. WILBY
 £ 45.000 + IVA

Economico 2305

TESTER DIGITALE

Vec = 1-10-100-1.000
 Voa = 1-10-100-1.000
 Icc = 1 Amper
 Ohm = 1K-100K-1M Ohm

Possibilità inserire pile ricaricabili al nichel cadmio, completo di contenitore ABS Display alta luminosità

£. 29.000 + I.V.A. KIT

TRAPANINO
 XCS-9000gri
 £. 8.500 + IVA = 3 PINZE

Amplificatore 2 W	L. 2.950
Telaio ricevitore AM-FM	L. 6.950
Luci psichedeliche 800+800 W	L. 7.950
Regolatore di potenza 800 W	L. 3.950
Sirena bitonale	L. 3.950
Prova semiconduttori	L. 4.450
Iniettore segnali	L. 4.450
Tasto telegrafico elettronico	L. 9.950
Dado elettronico - 3 dadi	L. 13.950
Decade di conteggio	L. 4.950
Decade con memoria	L. 5.450
Orologio digitale a rete	L. 12.950
Amplificatore antenna auto	L. 2.950
Temporizzatore elettronico	L. 9.950
Sonda logica	L. 7.950
Luci stroboscopiche	L. 9.950
Microtrasmettitore	L. 9.900
Millivolmetro digitale	L. 14.950
Modulo partitore-convertitore	L. 4.500
Modulo per misure di resistenza	L. 4.500
Modulo misure temperature	L. 4.500
Relè crepuscolare	L. 9.950
Visualizzatore priorità	L. 3.450
Dado elettronico	L. 5.450
Orologio binario	L. 9.950
V. Meter a Led	L. 7.000
Prova continuità	L. 4.500
Base dei tempi a quarzo	L. 7.000
Interruttore crepuscolare	L. 6.500
Equalizzatore Ria	L. 7.000
Decade di conteggio gigante con FDN 800 e memoria	L. 7.000
Visualizzatore di picco	L. 7.000

N.B. - Data l'instabilità del mercato i prezzi sono soggetti a variazioni indipendenti dalla nostra volontà

INDUSTRIA wilbikit ELETTRONICA

VIA OBÉRDAN 24 - 88046 LAMEZIA TERME - tel. (0968) 23580

LASER 1 mW

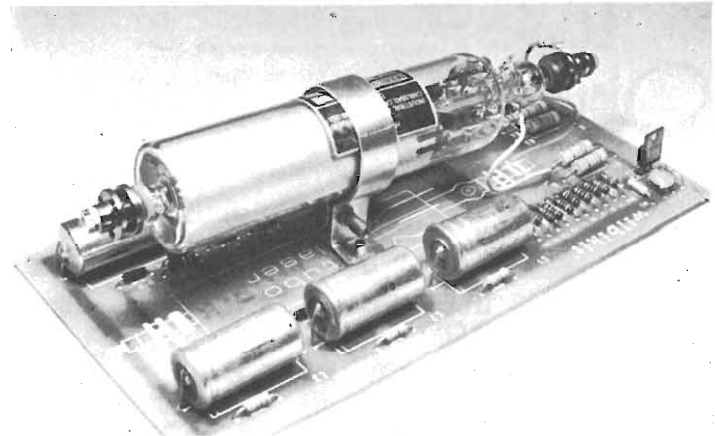

Costruisci un generatore laser da 1 mW di potenza. Una scatola di montaggio per preparare un laser a luce rossa adatta per esperimenti scientifici ed effetti psichedelici. La confezione comprende il circuito stampato inciso e serigrafato; i componenti necessari al montaggio ed il tubo laser da applicare direttamente sulla basetta. Il kit è reperibile presso i distributori dei nostri prodotti oppure direttamente per corrispondenza.

Kit 104 L. 320.000

12 V 2 A SUPPLY



Alimentatore stabilizzato da 12 volt particolarmente idoneo per il funzionamento di radiotelefon. Circuito a basso livello di ripple ed elevata stabilità anche nelle condizioni di massimo carico (2 amper). Le dimensioni particolarmente ridotte consentono una facile sistemazione nel laboratorio o nella stazione radio. L'apparecchio è disponibile esclusivamente montato e collaudato.

L. 21.000

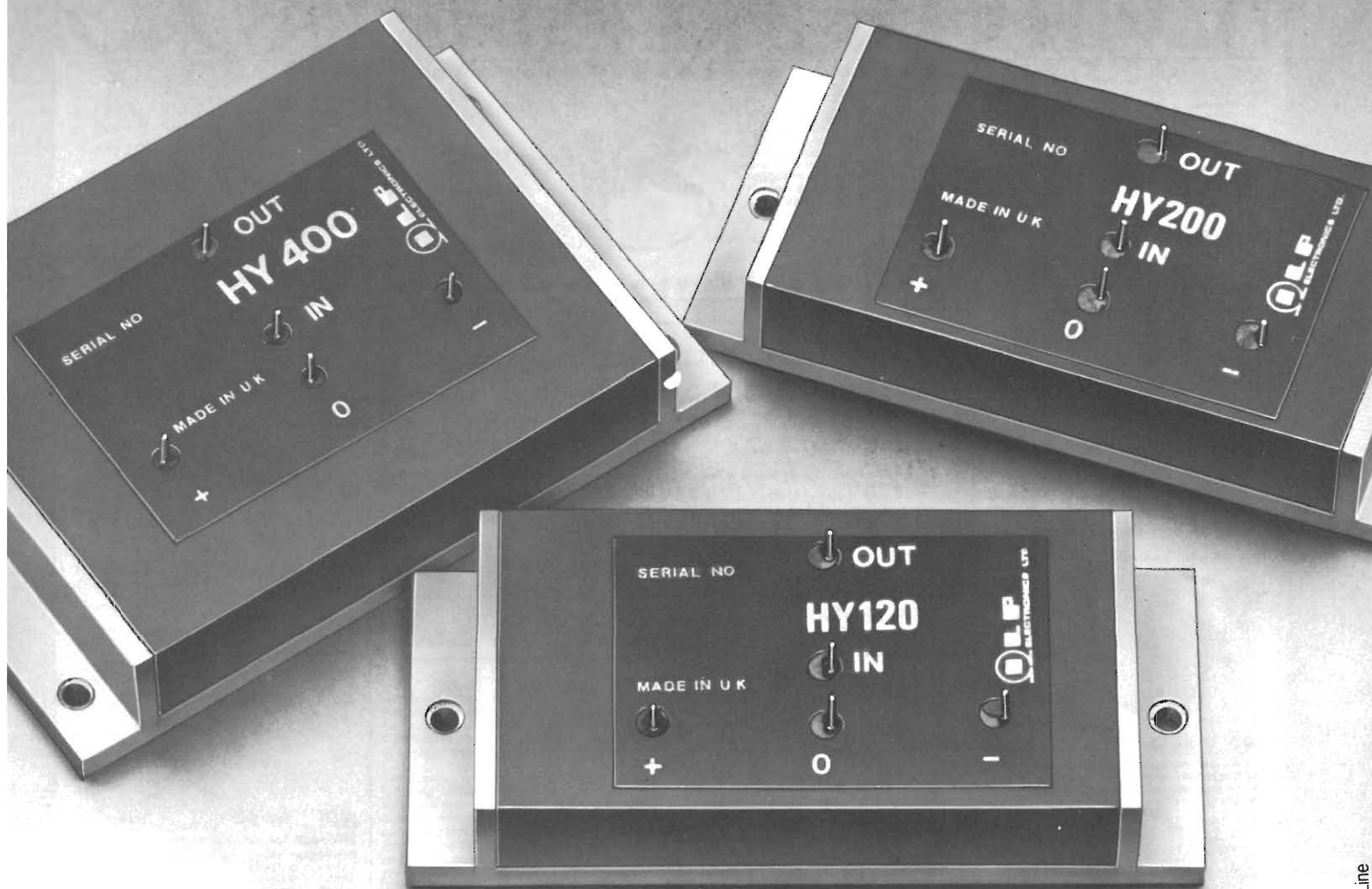

Job Line

MODULI AMPLIFICATORI IBRIDI DI POTENZA SENZA DISSIPATORI.

120 - 200 - 400 W

I moduli amplificatori audio -ILP- con le loro eccezionali prestazioni e semplicità di impiego, favoriscono il formarsi di concetti nuovi sul «fai da te» nel campo dei sistemi di riproduzione HI-FI.



DISTRIBUITO IN ITALIA DALLA

G.B.C.
italiana

CARATTERISTICHE

Modulo	HY 120	HY 200	HY 400
Potenza d'uscita	60W RMS su 8 Ω	120W RMS su 8 Ω	240W RMS su 4 Ω
Impedenza di carico	4 ÷ 16 Ω	4 ÷ 16 Ω	4 ÷ 16 Ω
Sensibilità ingresso e impedenza	500 mV RMS su 100 kΩ	500 mV RMS su 100 kΩ	500 mV RMS su 100 kΩ
Distorsione Tipica	0,01% a 1kHz	0,01% a 1kHz	0,01% a 1kHz
Rapporto segnale/disturbo	100 dB	100 dB	100 dB
Risposta di frequenza	10Hz ÷ 45kHz -3 dB	10Hz ÷ 45kHz -3 dB	10Hz ÷ 45kHz -3 dB
Alimentazione	-35 : 0 : +35	-45 : 0 : +45	-45 : 0 : +45
Dimensioni	116x50x22	116x50x22	116x75x22

NOVITA' E IDEE PER IL V.S. LABORATORIO

21-521 SG 1000 £ 170.000

Generatore di segnali a RF. Con modulazione interna/esterna in AM. Possibilità di funzionamento con inserzione di un quarzo dall'esterno. Uscita con connettore BNC.

Banda di lavoro: 100kHz - 100 MHz 6 Gamme
 Precisione di frequenza: $\pm 2\%$
 Tensione d'uscita a RF: 0,1 V, regolabile con continuità mediante il comando "FINE"
 Modulazione: interna 1 kHz, AM 30%
 esterna 50 hz - 20 kHz 1 V_{rms}

Oscillatore al quarzo: 1-15 MHz
 Tensione di rete: 220 V / 50 Hz, 5W
 Dimensioni: 250 x 130 x 150 mm



25-329 PS-312 £ 11.000

Alimentatore universale, protezione classe II, secondo le norme VDE, modello maneggevole di elevata potenza, 500 mA, commutabile da 3-4, 5-6,7, 9-12 V, selettore ausiliario di polarità. Spina euro da 220 V, spina per corrente continua a uscite.

Adatta per quasi tutti gli apparecchi in commercio. Uscita multipla.

Dimensioni: 4,80 x 50 x 43 mm.



21-504 SW-400 £ 265.000

Convertitore di tensione, da 12 V a 220 V_{rms}, carico continuo 220 W, per brevi periodi massimo 400 W, con morsetti per batteria, presa con contatto di terra e spia di controllo. 22 x 21 x 11 cm.

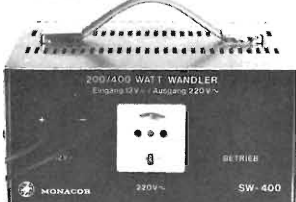

21-567 MT-801 £ 43.500

Tester analizzatore.

Strumento di misurazione multi-uso con interruttore-raddoppiatore, 50.000 Ω / V. Ottime caratteristiche ad un prezzo ragionevole.

Tensione continua: 0-125 mV / 1,25 / 5 / 25 / 125 / 500 V
 0-250 mV / 2,5 / 10 / 50 / 250 / 1.000 V, $\pm 3\%$

Tensione alternata: 0,5 / 10 / 25 / 50 / 125 / 500 / 1.000 V, $\pm 4\%$

Corrente continua: 0-25 μ A / 2,5 / 25 / 250 mA / 5 A
 0-50 μ A / 5 / 50 / 500 mA / 10 A, $\pm 3\%$

Resistenza: 0-2 / 20 / 200 k Ω / 2 / 20 M Ω , $\pm 3\%$

Decibel: -20 / +62 dBm

Alimentazione corrente: 1,5 V / UM 3 Mignon
 9 V Batteria

Dimensioni: 170 x 125 x 50 mm



21-565 FSI-805 £ 64.500

Wattmetro VHF

Wattmetro per RF, in speciale esecuzione VHF (50-150 MHz), progettata specialmente per impiego mobile. L'apparecchio è formato da una parte di comandi illuminata, modello solido ed elegante, e da una testa di misurazione separata; il montaggio è quindi semplice e vantaggioso.

Impedenza: 52 Ω / S.O. - 239

Gamma di misurazione: 0-20 W, 0-200 W / SWR



21-523 MFC-6 £ 179.000

Frequenzimetro.

Frequenzimetro ad ampio campo di misurazione in esecuzione compatta, con alimentazione a scelta a 5 V o a 12 V. Mediante commutazione ad impulso di coincidenza si possono misurare oltre 8 posizioni, con indicazione a 6 cifre.

Indicazione fino a 50 MHz con scansione di 1 Hz

Indicazione fino a 250 MHz con scansione di 10 Hz

Gamma di frequenze HF: 1 Hz - 50 MHz

VHF: 50 MHz - 250 MHz

Oscillatore base: 3276,8 KHz $\pm 5 \times 10^{-8}$ (+20°C)

Tensione di entrata HF: 30 mV - 20 V_{rms}

VHF: 150 mV - 2 V_{rms}

Tempi di scansione: 1 Sec., 0,1 Sec., 10 m Sec.

Precisione HF: 1 Hz

VHF: 10 Hz

Impedenza di entrata HF: 1 M Ω / 20 pF

VHF: 50 Ω

Gamma temperatura di lavoro: 0°C - 40°C

Alimentazione corrente: 5 V = oppure 12 V =

Absorbimento corrente: 200 mA a 5 V

Dimensioni: 197 x 31 x 115 mm

Peso: circa 550 g

Accessori: 1 cavo per misurazione



INCISORE ELETTRICO A PENNA

Ogni anno le autorità di polizia recuperano centinaia di milioni di refertiva che, mancando di identificazione non può essere restituita ai legittimi proprietari. Sin dal 1976 la polizia americana ha iniziato una campagna per promuovere in ogni casa l'identificazione preventiva di ogni oggetto di valore.

Oggetti identificati in maniera permanente non sono facilmente commerciabili presso i ricettatori e spesso vengono lasciati sul posto anziché asportati e se recuperati, vengono resi ai proprietari. Il nostro incisore elettrico si usa come una matita ed incide con la massima facilità grazie alla sua punta al tungsteno, ogni materiale dal legno all'acciaio al vetro; e grazie al dispositivo di regolazione potrete incidere a piacere sia con tratto sottilissimo che medio o largo. Incidete il vostro numero di codice fiscale sui vostri oggetti di valore e, se vi verranno rubati, potrete un giorno avere la sorpresa di vedervi riconsegnare!

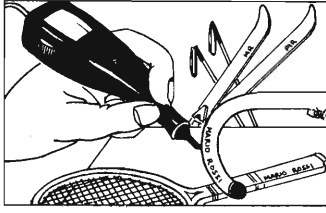

05-023 W6-001 £ 18.000

21-563 FSI-1000 £ 78.500

Combinazione misuratore SWR e tester analizzatore.

Combinazione misuratore SWR multi-uso, risparmia al radio-operatore l'acquisto di uno strumento di misurazione multi-uso. Grazie ad uno speciale cavo estraibile l'accoppiatore SWR può rimanere nel punto più adatto della linea dell'antenna, se lo strumento di misurazione multi-uso viene usato in altro modo. Questa combinazione è particolarmente adatta per emittenti di piccola portata, dato che circa 0,3 W a RF sono già sufficienti per il controllo.

Rosmetro

Impedenza: 52 Ω

Gamma di frequenze: 3,5 - 150 MHz

SWR: 1:1 - 1:3

Potenza: 20 / 200 / 1.000 W

Collegamenti: SO-239 (UHF)

Strumenti di misurazione

Tensione continua: 0,3 / 1,2 / 6 / 30 / 600 V $\pm 3\%$, 20.000 Ω / V

Corrente continua: 0,6 / 3 / 300 mA $\pm 3\%$

Tensione alternata: 6 / 30 / 120 / 600 V $\pm 3\%$, 8.000 Ω / V

Resistenza: 3 k Ω / 30 k Ω / 3 M Ω



Decibel: -20... +32 dB
 Capacità: 200 pF - 0,5 μ F
 Batteria: 2 x 1,5 V / UM 3 / Mignon
 Dimensioni accoppiatore: 120 x 50 x 55 mm
 Dimensioni strumento: 160 x 105 x 50 mm

29-523 TS-2321 £ 13.500

Trousse di chiavi a bussola.

Trousse di chiavi a bussola, cromatiche, con crick, prolunge, adattatori per candele di accensione e noci delle seguenti misure: 4/5/5,5/6/7/8/9/10/11/12/13/14/17/19 mm, totale 20 pezzi, in scatola metallica per attrezzi.



47-209 PEB-312 £ 3.700

Mini sirena ad elevata rendimento.

Sirena ad elevata capacità con irradiazione del suono particolarmente potente.

Pressione acustica: 110 Phon / 1 m

Frequenza: circa 2000 Hz

Alimentazione: 3-12 V = / 140 mA max.

Dimensioni: 45 mm \times 26 mm. altezza.



17-414 EM-504 £ 18.000

Filtro da rete a banda larga.

Filtro per lo schermaggio di onde corte e ultra-corte. Impiego: apparecchi radio-trasmettenti, radio-riceventi, televisione, strumenti di misurazione, elettrodomestici, oscurator, motori, elaboratori di dati etc. Nessun problema di montaggio o di installazione.

Collegamenti: Spinal/presa e terra

Dimensioni: 46 x 58 x 67 mm

Tensione rete: 220 V_{rms} / 50 Hz

Potenza tollerata: 500 W

Peso: 50 g



29-528 MINITRAPANO £ 75.000

Minitrapano con punte e accessori.

Speciale per lavori in miniatura. La confezione comprende: 1 minitrapano (alimentazione 220 Vac) - 4 adattatori per mandrino - 7 punte - 14 fresse delle più svariate forme - 3 feltri - 5 spazzole - 8 punte abrasive di varie forme - 3 smeriglie, per un totale di 45 pezzi. Tutte le punte ed accessori citati, sono di dimensioni ridottissime o addirittura microscopiche.

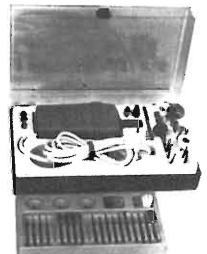

19-015 NS-30 £ 6.700

Interruttore a chiave per bassa tensione (contatto auto-operante). Per mettere sotto chiave apparati elettronici di qualunque tipo.



Richiedeteli in contrassegno (spese post. £ 1500) a:

GMH GIANNI VECCHIETTI

Casella postale 3136 - 40131 BOLOGNA
 Prezzi IVA compresa legati a DM = £ 470



Tra le lettere che perverranno al giornale verranno scelte e pubblicate quelle relative ad argomenti di interesse generale. In queste colonne una selezione della posta già pervenuta.

La telemedicina una nuova professione

Ho coltivato per anni l'elettronica come hobby ricavandone ogni tanto anche qualche piccolo vantaggio economico; però non ho mai osato, per la complessità della materia e senza studi specifici regolari, pensare all'elettronica come alla mia professione. Da qualche mese infatti, sfruttando anche una raccomandazione, ho trovato lavoro come infermiere in un ospedale e sto seguendo un corso di specializzazione per diventare infermiere specializzato. Da qui, necessariamente, sono stato costretto a ridurre il tempo che dedicavo al mio hobby preferito. Al corso di specializzazione, però, ho sentito parlare di telemedicina e di come, questa, si basi sull'elettronica. Vorrei che mi deste qualche informazione su cos'è la telemedicina, anche per vedere se c'è la possibilità di fondere quello che ormai da lungo tempo è il mio hobby preferito, con quella che da poco è la mia professione (che, per ora, non svolgo con particolare entusiasmo).

Dario Lazzarini - Novara

In un nostro servizio del mese di luglio sul salone dell'informatica 1980, dicevamo che la fantascienza è diventata realtà e, riferendoci alla medicina, dicevamo che, da qui a pochissimo, grazie all'informatica, appunto, anche un medico generico sarà in grado di « leggere », interpretare un elettrocardiogramma senza l'aiuto dello specialista. Anche la telemedicina apparteneva, fino a qualche anno fa (ma, per risalire ai primordi, ad essere veridici, bisogna tornare alla nascita del telefono), al campo della fantascienza. Oggi, essa non appartiene solo alla realtà, ma ad una disciplina, la bioingegneria, che sempre più si va imponendo come scienza autonoma. La bioingegneria tenta (e ci riesce) di coniugare il mondo tecnologico al quale apparteniamo con le scoperte scientifiche (e in particolare mediche, presenti e passate) che riguardano il corpo umano. La telemedicina, in particolare, che sinteticamente è stata definita « la pratica della medicina che si avvale dell'uso delle telecomunicazioni » è un sistema di supporto dell'assistenza sanitaria. Essa viene considerata non solo in termini di trasmissione dati (mediante strumenti di tipo telegrafico, telefonico e televisivo), ma anche in termini di elaborazione degli stessi, per mezzo dell'uso, appunto, di cervelli elettronici. Auguri per la sua professione.

L'ELETTRONICA paga bene



sitcap 795B

Fatti avanti col metodo 'dal vivo' IST

Se sei ambizioso, se vuoi primeggiare nel lavoro, se la tua carriera ti sta veramente a cuore, **devi conoscere l'elettronica** perché è un settore che "tira" e che paga bene! L'IST te la offre, direttamente a casa tua, in sole 18 lezioni: chiare, facili ed adatte a tutti (anche chi non si è mai occupato di elettronica) perché non legate all'età, alla formazione o all'attività svolta.

- Sei operaio? Migliora la tua posizione
- Sei studente? Completa le tue nozioni
- Sei tecnico? Allarga il tuo sapere
- Sei hobbysta? Offriti un passatempo affascinante ed istruttivo

Gli esperti la consigliano

Uno dei più importanti quotidiani economici italiani afferma: **l'elettronica è uno dei settori che farà registrare nei prossimi anni, a livello mondiale ed europeo, un tasso di crescita molto elevato.**

Non indugiare, ma affronta la decisione: ricupererai il tempo perduto, brucerai le tappe, avrai soddisfazioni e migliorerai lo stipendio. Conta sulla tua capacità e su di noi: il nostro impegno didattico va oltre queste parole. Prova!

Il nostro corso teorico-pratico funziona bene ed è impostato semplicemente: ti spediremo i 18 fascicoli **per la teoria** e, in parallelo, le 6 scatole di materiale **per la pratica** (costruirai numerosi esperimenti di verifica); le tue risposte saranno esaminate, **individualmente**, dai nostri insegnanti che ti aiuteranno in caso di bisogno; al termine riceverai il **Certificato Finale** che proverà la tua forza e la tua perseveranza.

Gratis in prova un fascicolo

Richiedi subito - in **PROVA GRATUITA** e senza impegno - un fascicolo: te lo spediremo raccomandato. Potrai controllare la bontà dell'insegnamento e la chiarezza delle spiegazioni. **Spedisci oggi stesso questo tuo tagliando: anch'esso paga bene!**

IST ISTITUTO SVIZZERO DI TECNICA

Unico associato italiano al CEC - Consiglio Europeo Insegnamento per Corrispondenza - Bruxelles.

L'IST non effettua visite a domicilio

BUONO per ricevere - per posta, in prova gratuita e senza impegno - un fascicolo del corso di **ELETTRONICA con esperimenti** e dettagliate informazioni. (Si prega di scrivere una lettera per casella).

Cognome _____

nome _____ età _____

Via _____ n. _____

C.A.P. _____ città _____

professione o studi (frequentati) _____

Da ritagliare e spedire in busta chiusa a:
IST - Via S. Pietro 49/33V
21016 LUINO (Varese) Tel. 0332/53 04 69

Un circuito semplice per qualche esperimento che possa strabiliare amici e parenti. Sicurezza di funzionamento e costo trascurabile.

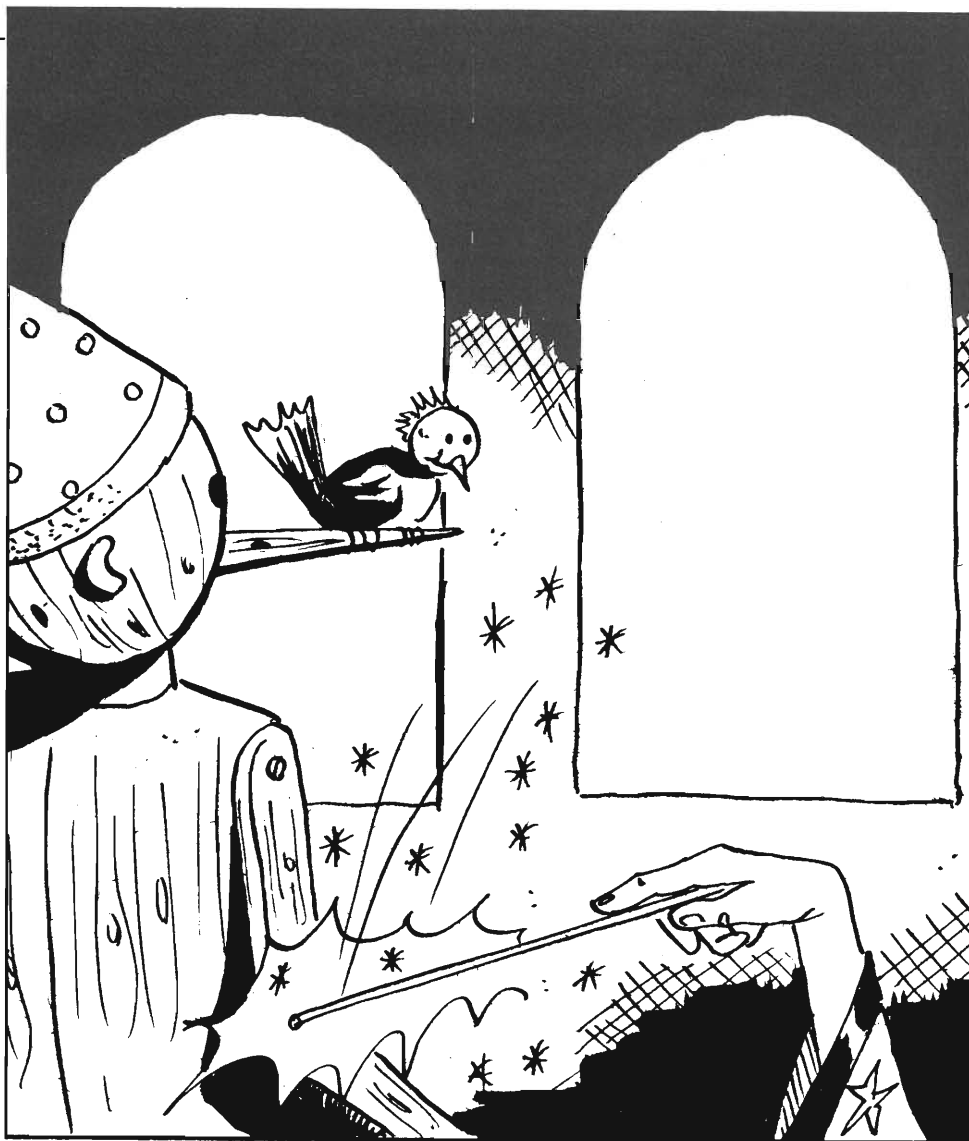

Oh, se avessi la bacchetta magica! Uh, se avessi la bacchetta magica! mi ripetevo tanti anni fa, quando, ancora pargoletto da asilo, ascoltavo con emozione le disavventure di un piccolo burattino di legno chiamato Pinocchio, completamente rapito dalla fantastica trama di quella fiaba. E quando ascoltavo, con estatica ammirazione, (notare la vena letteraria) i prodigi compiuti dalla fata Turchina (che tra l'altro non doveva essere niente male!).

Adesso, tuttavia, anche se il mondo della fantasia ha lasciato il posto alla realtà, mi è venuto un dubbio: « Ma, chi mi dice che la bacchetta magica non esista veramente?! ».

Così, pensa e ripensa, cerca e ricerca, spera e rispera, è saltato fuori lo schemino che appare su queste pagine; come al solito l'elettronica ci dà una mano per rea-

lizzare i nostri più antichi desideri. Certo, non è la bacchetta originale « firmata » Collodi (no, allora non c'erano queste cretinate!). La nostra bacchetta magica è un più casalinga, diciamo made in Japan, e per funzionare si avvale di un semplice circuitino a transistor; questo, in pratica, è il « cuore » dell'intero complesso, il piccolo ma prezioso segreto che ci permetterà di strabiliare figli, parenti e amici.

Cenni storici sull'elettrostatica

L'elettricità statica, ossia il complesso di cariche elettriche che si

formano su corpi isolati, è conosciuta fin dal tempo dei Greci; ma è solo nel Rinascimento che si iniziò a studiarla con metodi sempre più scientifici.

I primi lavori risalgono a studiosi come G. Fracastoro, G. Cardano e G.B. della Porta. Nel 1600 W. Gilbert, medico della regina Elisabetta, scrisse in un suo libro oltre 600 esperimenti di magnetismo. Da qui iniziò a proliferare la ricerca vera e propria. O. von Guericke costruì una delle prime macchine per produrre elettricità: la sfera elettrostatica.

Nel secolo successivo, il 1700, l'elettricità diventò un fenomeno sociale, una vera e propria moda.

La bacchetta



magica ... oggi

Tutti ne parlavano e tutti organizzavano e partecipavano a sedute-spettacolo di elettrologia. Intanto la scienza introduceva la distinzione tra corpo isolante e corpo conduttore e tra elettricità vitrea ed elettricità resinosa (chiamate in seguito elettricità positiva e negativa).

La « bottiglia di Leyda » fu il primo apparecchio in grado di immagazzinare l'elettricità, in pratica il primo condensatore. Essa fu realizzata nel 1745 da P. van Musschenbroeck. Sette anni dopo B. Franklin intuì il funzionamento del parafulmine, il quale, disperdendo le cariche elettrostatiche, impedisce che tra cielo e terra scoc-

chi la distruttiva scintilla del fulmine.

Le basi per la nascita dell'elettrologia erano così gettate: da qui, a poco a poco, studi come quello di Beccaria, di Cavendish, di Coulomb, di Galvani e di Volta portarono a concetti come resistenza, capacità, corrente, tensione, che sono le fondamenta della moderna elettronica.

Il nostro apparecchio

Parliamo innanzitutto della bacchetta magica. Essa potrà essere sia di plastica, sia di vetro, sia di metallo; in quest'ultimo caso però dovrà possedere un manico perfettamente isolato elettricamente,

Una sola asta isolante e un circuito che la sente infallibilmente a distanza per azionare quel che più ci piace. Un circuitino per chi comincia ad occuparsi di elettronica.

altrimenti, le cariche elettrostatiche necessarie al suo funzionamento si disperderebbero attraverso il corpo dell'operatore (o se si preferisce del « mago »).

Si sarà già intuito che, per poter funzionare, la bacchetta magica dovrà prima essere « caricata ». Ciò potrà avvenire sfruttando a nostro vantaggio i fenomeni dell'attrito, cioè strofinando la bacchetta con un panno di lana. Così facendo la bacchetta si elettrizzerà; se usiamo una bacchetta di vetro questa si caricherà di atomi positivi, usando invece una bacchetta di materiale resinoso (ebanite, plastica) essa verrà caricata di atomi negativi.

La piccola asta così preparata servirà per innescare il circuito elettronico che ora presenteremo. Basterà infatti avvicinarsi al sensore con la bacchetta magica e anche da una discreta distanza

LINEE DI FORZA

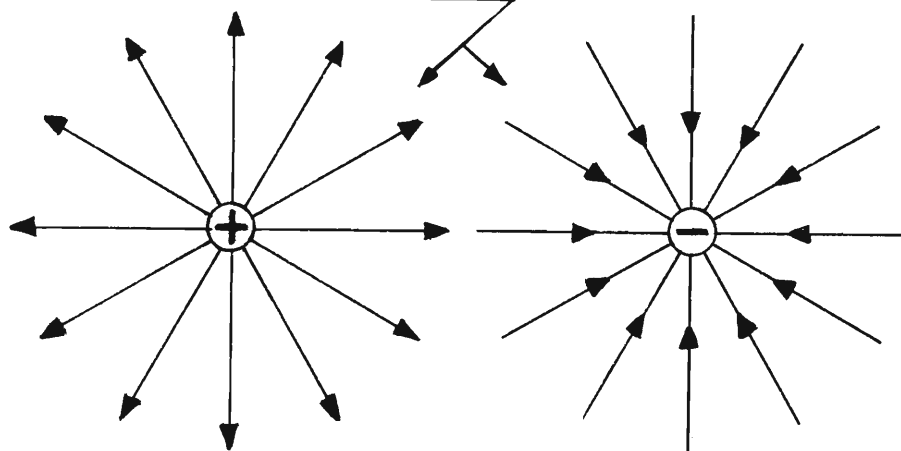

I campi elettrici generati rispettivamente da una carica positiva e da un carica negativa.
A destra, il circuito rivelatore.

senza toccare pulsanti o interruttori o telecomandi, riusciremo ugualmente ad accendere il piccolo LED segnalatore posto sulla scatola. A questo punto il lettore poco ferrato in elettrostatica si chiederà: ma come è possibile che dei semplici atomi, negativi o positivi che siano, riescono ad esercitare un'influenza a distanza? La cosa è facilmente spiegabile introducendo il concetto di « campo elettrico ».

Come la fisica spiega, da ogni corpo elettricamente carico, positivo o negativo, si dipartono delle linee di forza invisibili, proprio come nei corpi magnetici o come nelle bobine quando sono percorse da corrente. Queste linee di forza, fornite di un potenziale più o meno grande, esercitano un'azione repulsiva o attrattiva a seconda delle qualità elettriche dell'oggetto immerso nel campo elettrico. Così due corpi caricati con lo stesso segno si respingeranno, mentre corpi caricati con segni opposti si attireranno a vicenda.

L'intensità del campo elettrostatico è direttamente proporzionale alla quantità di carica del corpo considerato e inversamente proporzionale al quadrato della sua distanza da un certo punto.

Analisi dello schema

L'elemento captatore del campo elettrostatico prodotto dalla bac-

chetta magica è costituito da una breve antenna di 30 - 40 centimetri di lunghezza. Per realizzarla basterà tagliare uno spezzone di filo di rame rigido da 1 millimetro di diametro circa, il quale dovrà essere isolato per tutta la sua lunghezza. Cioè si dovrà lasciare intatta la guaina plastica che normalmente ricopre i fili elettrici, questo per evitare che un contatto diretto tra il gate di TR1 e il corpo elettrizzato porti alla distruzione del FET stesso. L'elemento sensore, quindi, oltre che da antenna, funziona anche come da condensatore di accoppiamento, in quanto il contatto con TR1 non

è diretto.

Il FET usato come rivelatore di campi elettrostatici è il ben noto 2n 3819, che appartiene alla categoria « con canale N ». Quelli dell'altra categoria, « con canale P », presentano un funzionamento opposto ai primi. Chi ha già avuto a che fare con questi semiconduttori, avrà senz'altro notato la notevole somiglianza teorica che esiste tra i FET e le ormai superate valvole termoioniche, precisamente i triodi.

Come si può vedere dalla figura il gate del FET assomiglia concettualmente alla griglia del triodo; allo stesso modo il drain e il source

Il montaggio

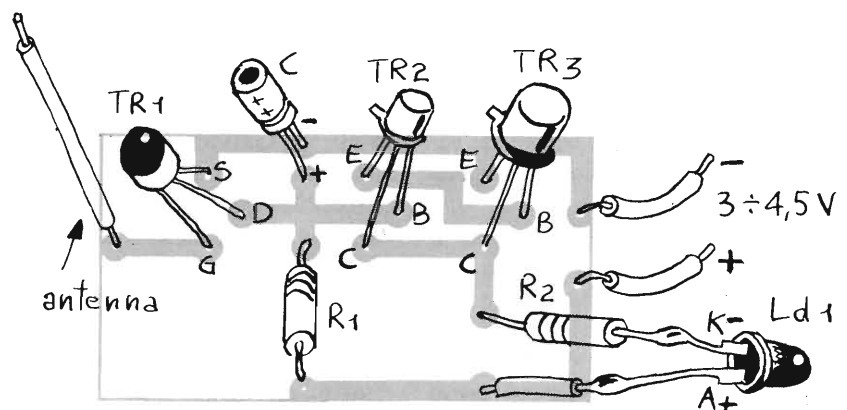

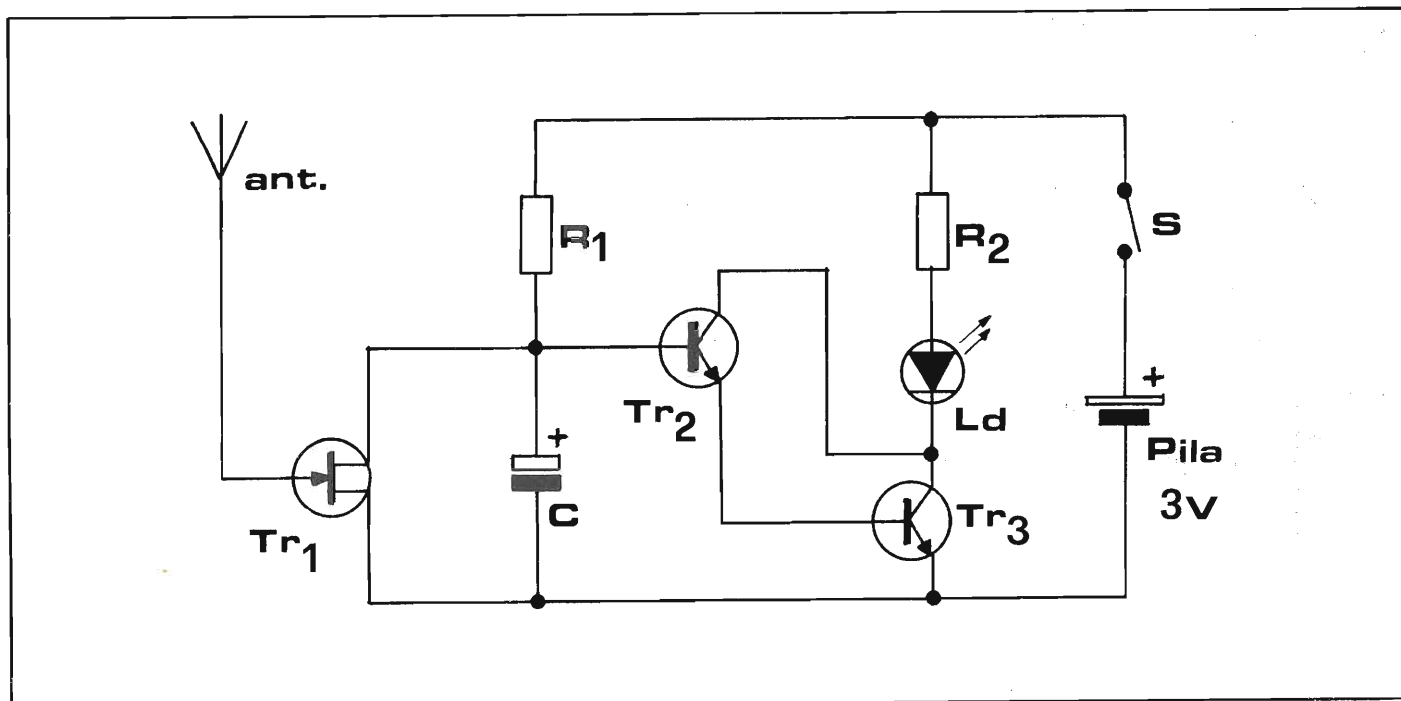

del FET rappresentano rispettivamente l'anodo e il catodo della valvola. Applicando una tensione tra drain e source scorrerà nel transistor una corrente I_d ; nel triodo, se applichiamo una tensione tra anodo e catodo, scorrerà un' analoga corrente I_a .

Similmente, la funzione della griglia nel tubo elettronico, che è quella di controllare lo scorrimento della corrente I_a , rispecchia la funzione del gate del transistor, il quale controlla lo scorrimento della corrente I_d .

La differenza fondamentale tra un FET a canale N e un FET a canale P riguarda la barretta di

silicio di cui sono composti. Questa barretta, denominata appunto « canale », è di silicio negativo nel primo caso e di silicio positivo nel secondo. Nel FET a canale N, la corrente I_d diminuisce quando sul gate viene applicata una tensione negativa e logicamente, più negativa è, più bassa sarà I_d . La corrente di drain si annullerà quando la tensione negativa gate-source avrà superato un certo valore. Nel caso di fet a canale P la tensione di controllo applicata al gate dovrà invece essere positiva; per il resto il funzionamento è analogo al primo caso.

Veniamo finalmente al nostro

circuito rivelatore di « magia ».

Quando noi avviciniamo al sensore la bacchetta carica elettricamente, possono avvenire due fenomeni:

- 1) Se la bacchetta magica è carica positivamente (cioè avviene usando aste di vetro) le cariche captate da TR1 allargano il « canale » ulteriormente; quindi la corrente che scorre nella barretta D-S aumenta.
- 2) Se la bacchetta è invece carica negativamente (ebanite, plastica) il canale si restringe e la corrente I_d diminuisce. Di conseguenza aumenta la resistenza D-S e ai suoi capi si forma una tensione; quando questa supera il valore di 0,7 V, TR2 e TR3 iniziano a condurre. Di conseguenza il diodo LED, che funge da segnalatore, comincia ad accendersi, indicando così la presenza di cariche negative.

Avvicinando ora un corpo carico positivamente la tensione D-S diminuirà e lo stesso farà il LED in luminosità. Scendendo al disotto della caduta di tensione base-emettitore di TR2 il LED si spegnerà del tutto. Anche in totale assenza di cariche, sia positive sia negative, il diodo fotoemittente resterà in posizione off, dato che la resistenza R1 non permette la conduzione dei transistor amplificatori.

Su questi due basterà dire che sono normali transistor amplificatori di bassa frequenza collegati a

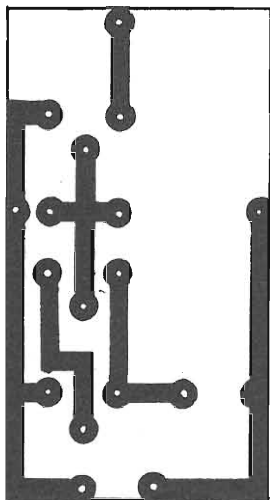

Componenti

- R1 = 5600 ohm
- R2 = 100 ohm
- C = 10 F 12 VL
- TR1 = 2n 3819 FET
- TR2 = BC 108
- TR3 = 2n 1711
- Ld1 = LED
- S = interruttore

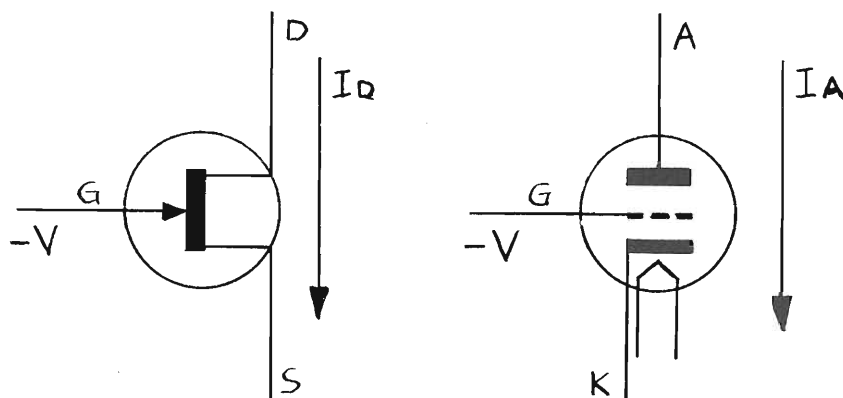

Questa l'analogia funzionale tra FET e triodo. In pratica G controlla, a seconda del suo potenziale, la corrente che attraversa l'elemento.

darlington; questa particolare configurazione, che prende il nome dal suo ideatore, ha il pregio di moltiplicare fortemente il guadagno totale dello stadio e quindi di fornire una discreta amplificazione di corrente. Il guadagno complessivo è dato dalla moltiplicazione del guadagno dei singoli transistor. I due transistor sono: un BC 108 per TR2, il quale pilota direttamente TR3, cioè un transistor del tipo 2n 1711. I due semiconduttori possono benissimo essere sostituiti con altri equivalenti; lo stesso dicasi per il FET 2n 3819, che può essere sostituito con altri suoi « fratelli », sempre a canale N.

Usando un FET a canale P bisognerebbe cambiare oltre alla polarizzazione (verso della pila), anche i transistor TR2 e TR3, che sono degli NPN. Inoltre in questo caso il Led si accenderebbe non più in presenza di cariche negative, ma in presenza di cariche positive.

Il condensatore C1 stabilizza la tensione di base, mentre la resistenza R2 limita la corrente del led, per evitare la sua distruzione.

Per finire la descrizione diciamo che il circuito funziona con due o anche tre pile da 1,5 V in serie (stilo o mezza torcia).

Come si è visto il nostro circuito per aspiranti maghi (o per aspiranti fatine) è semplicissimo.

No, cari lettori, non abbiamo voluto prendervi in giro! Soltanto che una volta ogni tanto è bene uscire dalla serietà e dalla noiosità dell'elettronica professionale, fatta

di formule, di formule e di formulone, che a lungo andare possono far rintronare il cervello, fermo restando che l'elettronica sia un mondo sempre più affascinante ed interessante.

L'elettronica insomma è come il vino: troppo fa male. Ma è così dappertutto!

Noi vi presentiamo questo circuitino come gadget, come giocattolo-curiosità, da provare tra amici, ma nulla vieta di trasformarlo in uno strumentino semi-professiono-

nale; questo lo dico soprattutto agli incorruttibili « seri » professionisti, che mai si sbilanciano, come quel mio amico finito poi al reparto neuro perché affetto da transitorite acuta, aggravata da integrato depressione. Il tapino infatti era convinto di essere continuamente seguito da elettroni di misteriosa natura!

Montaggio e accessori

Dopo questa paradossale paren-



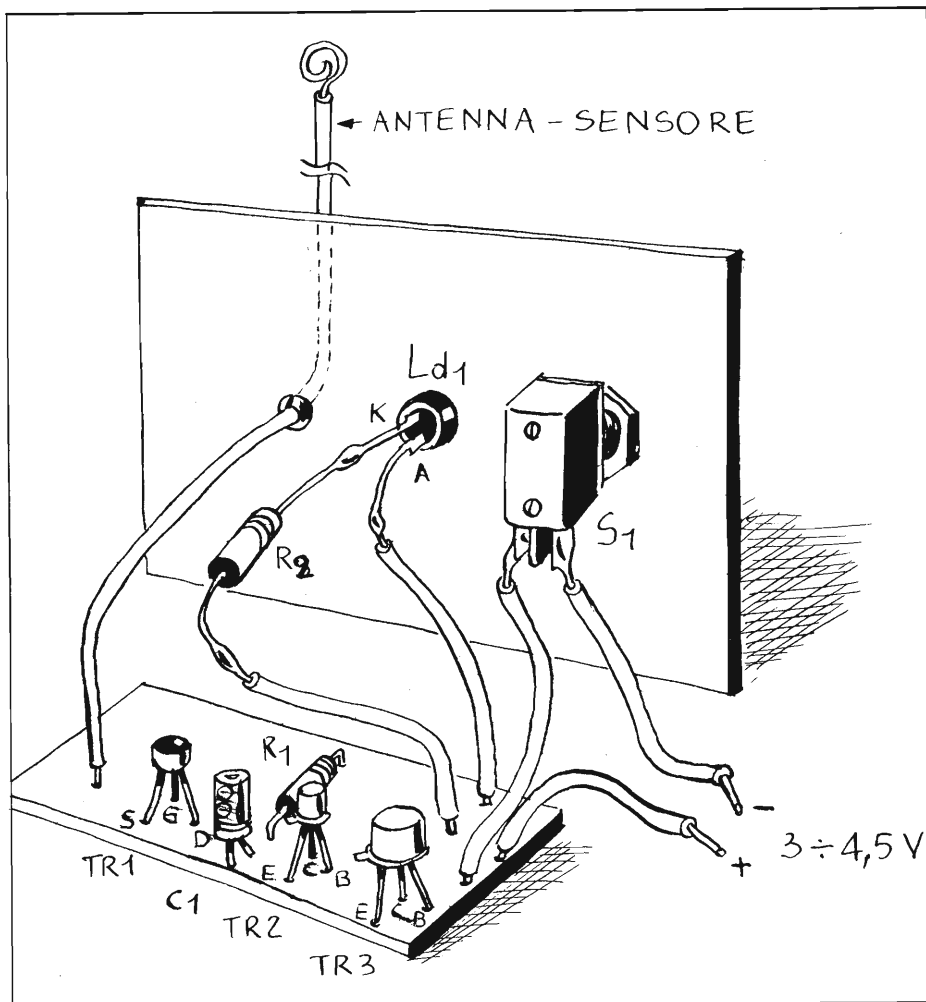

tesì iniziamo la descrizione del montaggio. Questo potrà essere effettuato sia col sistema « volante » sia sull'ormai diffusissimo circuito stampato. Io preferisco senz'altro il secondo in quanto più razionale e più meritevole di affidamento. Dunque prendiamo una basetta di bakelite (meno cara della vetronite), tagliata nelle dimensioni necessarie e laviamola accuratamente con un detersivo abrasivo.

Una volta asciugata tracciamo con l'apposito pennarello le tracce dei circuiti, come mostrato in figura. Quando l'inchiostro sarà seccato potremo immergere la piastrina in un piatto o in una vaschetta pieni di cloruro ferrico, dove l'acido corroderà il rame non protetto dall'inchiostro. A corrosione avvenuta laveremo la basetta e toglieremo l'inchiostro con la trielina.

Ricordatevi che il tempo di corrosione dipende dalla concentrazione della soluzione di acido e lasciando la piastrina troppo a lungo in essa si corre il rischio di rovinare anche le parti protette. Que-

sto specialmente nel caso di una forte concentrazione di cloruro ferrico; pertanto consiglio ai meno esperti di controllare periodicamente l'andamento della corrosione.

Per ridurre i tempi di corrosione può essere utile far galleggiare la basetta sul pelo della soluzione.

Dopo aver forato la piastrina in corrispondenza degli ancoraggi dei componenti si procederà al montaggio degli stessi.

Le resistenze andranno: una sul circuito stampato e una « volante », saldata ad uno dei terminali del LED. Per le resistenze, si sa, non esistono problemi di polarizzazione. Questi sussistono invece per tutti gli altri elementi del circuito. Così il condensatore C1 andrà montato rispettando i suoi poli più o meno. Il LED, che troverà posto sul pannello anteriore del contenitore dovrà essere collegato col catodo verso il lato negativo e con l'anodo verso il positivo; la sua resistenza limitatrice di corrente potrà essere saldata sia sul catodo

sia sull'anodo indifferentemente.

I transistor, Fet ed NPN, dovranno essere inseriti come da disegno. Per i FET potrà risultare un pò difficile individuare la disposizione degli elettrodi in quanto essi variano da una casa all'altra. Il circuitino apparso sul numero di giugno di R. E. potrà aiutarvi in questo.

Per ultima andrà saldata l'antennina di cui abbiamo parlato prima, che non dovrà superare i 40 cm di lunghezza; questo perché i campi elettromagnetici della corrente di rete, captati dal sensibilissimo FET, diventerebbero talmente intensi da impedire il corretto funzionamento del dispositivo. Tale antenna-sensore dovrà fuoriuscire dal lato superiore del contenitore, in modo da risultare diritta.

Sul pannello frontale, oltre al LED, troverà posto un interruttore, il quale eviterà lo scaricarsi prematuro delle pile quando si ripone l'apparato.

Una volta acceso l'apparecchio può capitare che il LED resti « on » per qualche secondo; questo può essere dovuto alla presenza di tessuti sintetici (magliette o maglioni indossate dall'operatore; i tessuti sintetici sono infatti conosciuti per i loro effetti elettrici, quali lo sfregolio o le scintille, che si vedono al buio). Il fatto che LD1 resti acceso può anche essere determinato dallo sfregamento involontario che si è operato fino a quel momento per sistemare l'aggeggiato.

In tutt'e due i casi lasciate che le cariche « bastarde » si disperdano e che il LED si spenga da sé. A questo punto potete cominciare a divertirvi come maghi.

Prendete la bacchetta magica, strofinatela contro il maglione o con uno straccio di lana, pronunciate la parola magica che preferite e puntate la bacchetta verso l'antenna (distanza 1 metro o più).

Con stupore e allibimento, i presenti, specialmente se sono digiuni di elettronica, crederanno realmente di trovarsi di fronte ad un vero mago superdotato o di fronte ad un miracolo.

Auguri ai futuri maghi elettronici!

Un autentico pc

Stiamo vivendo il periodo che vorremmo fosse ricordato come l'era del computer. In effetti il computer è ormai parte integrante della nostra vita così come lo sono l'automobile e il televisore. Ma, a differenza di questi, ormai universalmente accettati, il computer incute ancora nella gente un certo timore e viene considerato come un'« entità astratta » posta « da qualche parte » dove « elabora un pò tutto » fornendo l'estratto conto a fine mese, le bollette del telefono, le statistiche, il calendario del campionato di calcio ecc.

Per noi « addetti ai lavori », invece, questo periodo rappresenta l'arrivo del computer nei nostri laboratori, la sua entrata nelle nostre case. Radio Elettronica vuole essere da questo numero il cerimoniere che vi presenterà e vi inviterà a costruire un vero Personal Computer. Non perdetevi quindi i prossimi numeri tra i quali è previsto anche un completo corso di Basic.

Il nostro computer

Quando circa due anni fa i computer, forti del successo riscosso

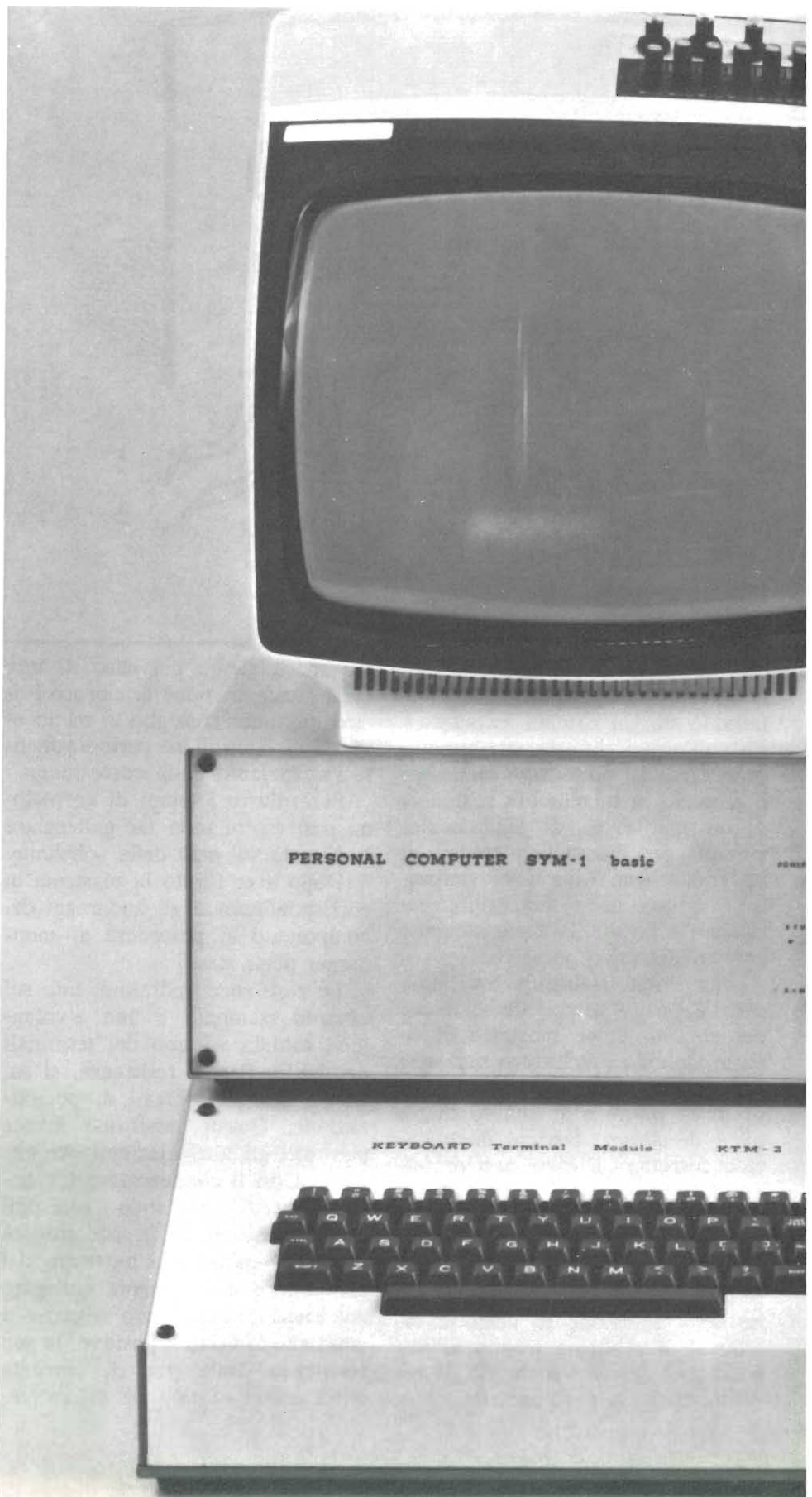

Personal computer

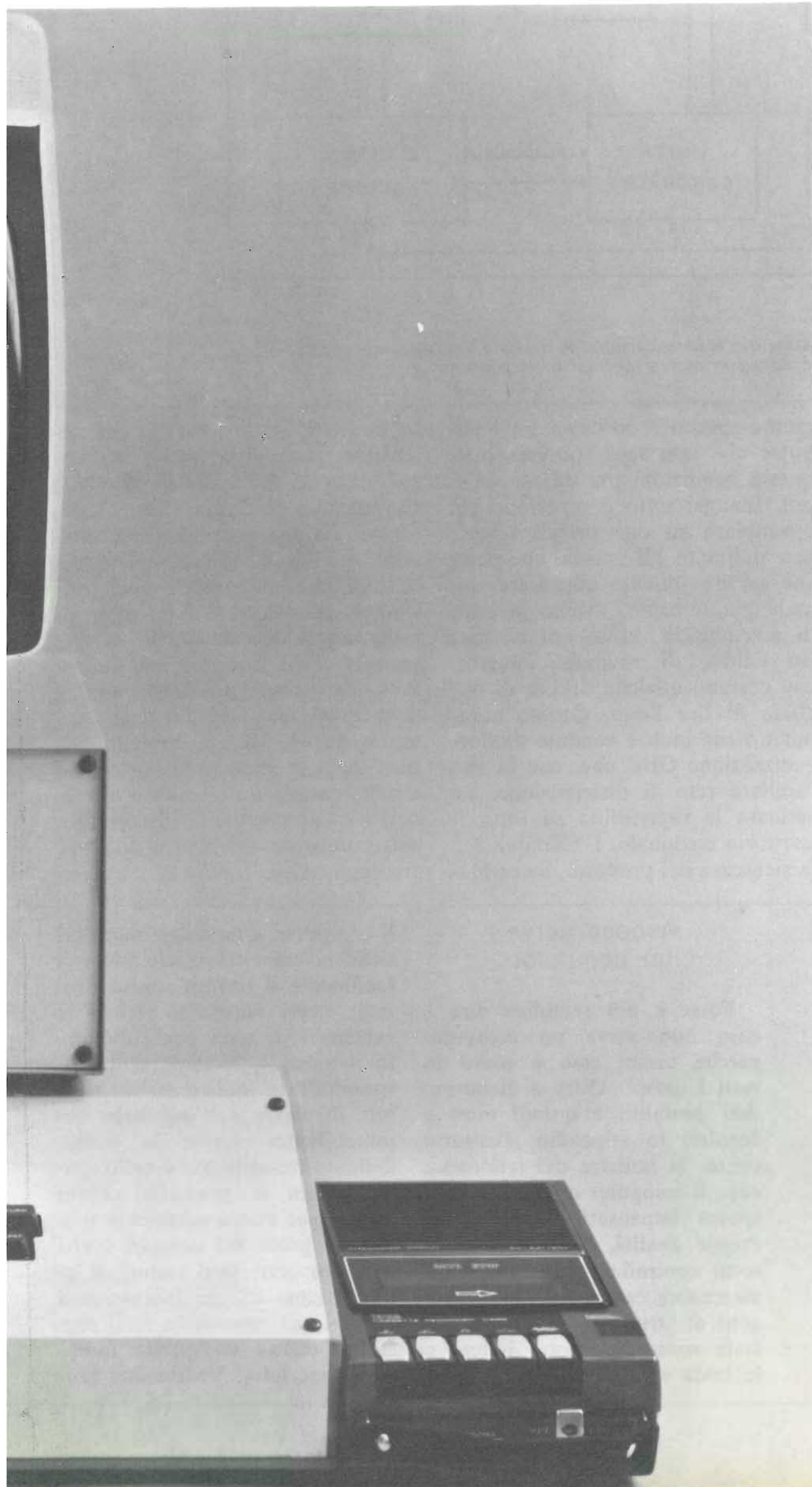

negli Stati Uniti e in Inghilterra, fecero la loro prima apparizione sul mercato Italiano noi di Radio Elettronica pensammo di presentarne uno ai lettori, ma molte motivazioni ci spinsero a desistere. Prima fra tutte l'alto prezzo di queste apparecchiature che avrebbe scoraggiato chiunque. In secondo luogo i computer che allora circolavano non potevano essere considerati veri computer ma piuttosto microprocessori più o meno evoluti. Infatti non erano in grado di elaborare nel vero senso della parola ma svolgevano funzioni di poco superiori a quelle di una calcolatrice programmabile. Venivano usati per introdurre il profano al computer e finivano per essere un giocattolo troppo costoso, incapace di dare quei risultati che tutti si aspettavano. Succedeva così che chi li aveva acquistati ad esempio con lo scopo di eseguire calcoli complessi si accorgeva di dover impostare cinque o più istruzioni per programmare una semplice addizione e questo lo portava spesso a pensare di aver davanti un bidone e non certamente un computer. Ma non solo; anche il fatto di avere a sua disposizione una

Fig. 1

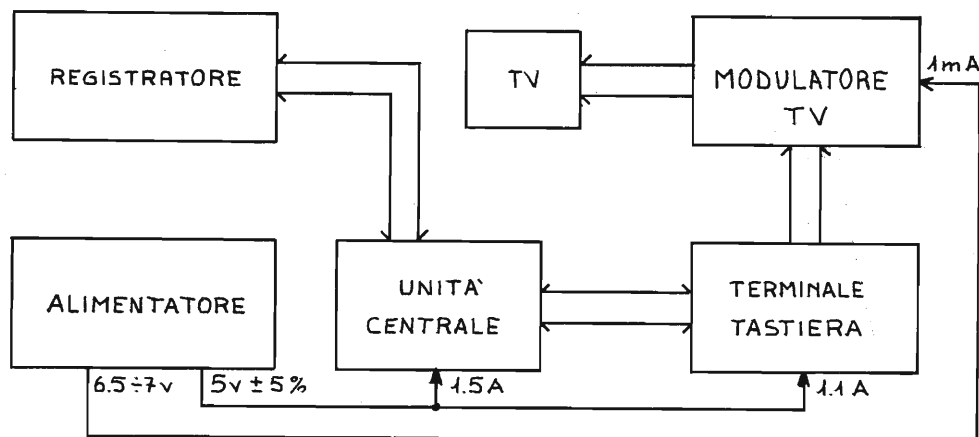

Schema logico generale dell'apparecchiatura. A destra i vari elementi costitutivi che dovranno essere costruiti a poco a poco.

piccola tastiera e un minuscolo display come input-output lo scoraggiava non poco e gli faceva ricordare con rimpianto la sua vecchia calcolatrice, forse meno intelligente, ma con un bel display da sedici cifre di numeri decimali (e non esadecimali come il computer che visualizzava quei curiosi F3, A5 ecc.). Oggi, fortunatamente, i tempi sono cambiati e il periodo eroico del computer è solo un ricordo; finalmente il computer si è evoluto, è diventato Personal Computer. Negli ultimi due anni anche l'hobbysta si è fatto meno diffidente verso questa macchina elettronica; non la considera ormai più « mostruosa » ma « potente » e la guarda con curiosità, con interesse. I tempi quindi sono ormai maturi per parlare seriamente di computer tanto più che i prezzi, sfidando la tendenza generale, sono diminuiti anziché aumentare.

Il nostro computer per poter essere proposto ai lettori doveva avere le seguenti caratteristiche generali: affidabilità totale, basso costo, reperibilità in tutta Italia, e possibilità di qualsiasi espansione futura. Inoltre le caratteristiche tecniche dovevano essere: input da tastiera alfanumerica, semplice linguaggio di programmazione, ampia memoria, output su video televisivo e possibilità di registrazioni su nastro magnetico. Abbiamo rag-

giunto questo scopo con un computer che non solo soddisfa tutte queste condizioni ma dà molto di più. Innanzi tutto è reperibile già assemblato su due grandi schede per eliminare gli enormi problemi che avrebbe dovuto affrontare chi, malauguratamente, avesse pensato di assemblarlo da sé col rischio, tra l'altro, di rovinare integrati che costano qualche decina di migliaia di lire l'uno. Questo computer viene inoltre venduto dall'organizzazione GBC che, con la sua capillare rete di distribuzione, ne assicura la reperibilità su tutto il territorio nazionale. L'affidabilità e la sicurezza del prodotto, assembla-

to in USA, sono garantite dal costruttore, una ditta leader in questo campo: la Synertek Systems Corporation di Santa Clara, California. Le sue possibili espansioni sono quanto di più completo sia tutt'ora in commercio e cioè: possibilità di variare il linguaggio di programmazione da Basic in Assembler, Text Editor... ecc. con la semplice sostituzione di due circuiti integrati; espandibilità della memoria da 4K (K = unità di misura della memoria; 1K è uguale a mille caratteri alfabetici o numerici) a 64K; possibilità di collegare una stampante su carta e un'unità di Floppy Disk (dischetti magnetici).

A cosa serve un computer

Forse è più semplice dire a cosa non serve un computer perché ormai esso è usato in tutti i campi. Oltre a elaborare dati contabili e quindi oltre a fornirci lo stipendio, l'estratto conto, la bolletta del telefono... ecc., il computer opera in campi spesso impensati; in medicina esegue analisi, diagnosi e tiene sotto controllo gli ammalati, in meccanica esegue calcoli e progetti di strutture; in campo postale smista le nostre lettere e le invia a destinazione. Ancora,

il computer, comanda i semafori delle nostre città smaltendo più facilmente il traffico spesso caotico; negli aeroporti riceve le prenotazioni aeree confermandole o meno a seconda delle disponibilità e inoltre assiste i piloti di volo; nell'industria automobilistica studia la forma delle nostre utilitarie e nello spazio pilota le navicelle. Tutto questo per citare solamente una piccola parte dei compiti svolti dal computer; altri settori di utilizzo sono ancora fantascienza per chi non conosce le reali possibilità offerte da questa fantastica macchina. Vediamone bre-



ci per registrare dati); e infine ampie possibilità di collegamenti esterni mediante le porte previste.

Un'ulteriore diminuzione di costo del nostro computer rispetto ad altri è assicurata dal fatto di usare, per le parti ausiliarie, apparecchiature che bene o male si trovano in tutte le case. Per il video, ad esempio, si userà un comune apparecchio televisivo; per l'unità di memorizzazione dei dati su nastro si userà un normale registratore a cassette e infine per l'alimentazione generale si potrà usare un qualsiasi alimentatore in grado di fornire la tensione e la corrente richiesta. Come potete ve-

dere il costo del computer si riduce al costo delle due schede più quelle dei circuiti integrati che servono a tradurre il linguaggio di programmazione da Basic a linguaggio macchina. Negli articoli che seguiranno vi guideremo alla costruzione del computer prendendo in esame, di volta in volta, alimentazione, unità centrale e registrazione dati, tastiera alfanumerica e terminale video, il linguaggio di programmazione Basic e, per finire, esempi di programmazione (giochi e programmi vari).

L'alimentatore

Prima di iniziare la costruzione

vera e propria del nostro computer è necessario procurarci l'adeguata sorgente di alimentazione. Nella fig. 1 è rappresentato lo schema a blocchi del computer che realizzeremo. Dall'osservazione di questo schema si può notare come sia sufficiente una tensione singola di $5\text{ V} \pm 5\%$ per alimentare le due schede, unità centrale e terminale tastiera, mentre per il modulatore video è necessaria una tensione pari a $6,5\text{ V}$. Gli assorbimenti di corrente sono fissati a $2,6\text{ A}$ per le due schede e 1 mA per il modulatore. L'alimentatore deve però poter erogare, per quanto riguarda la tensione a 5 V , una

vemente alcuni: nell'editoria il computer trascrive gli articoli andando correttamente a capo, impagina, stampa e spedisce il giornale; oppure in altri campi elabora la voce, cioè interpreta le parole ricevute tramite un microfono, le elabora e risponde con la sua voce elettronica sintetizzando le parole; prepara cartoni animati (come gli Ufo Robot ad esempio) in brevissimo tempo; esegue brani musicali come una vera orchestra senza mai commettere un errore; sostituisce i disk jockey nelle radio private arrivando anche a trasmettere l'ora esatta e i co-

municati commerciali precedentemente registrati su nastro, sviluppa e stampa le nostre fotografie a colori o in bianco e nero. L'elenco potrebbe continuare per pagine e pagine, ma preferiamo fermarci facendo un'importante considerazione: il computer è una macchina talmente potente che permette qualsiasi utilizzo, ma anche se a volte può non sembrare così ricordiamoci che esso è pur sempre una macchina e come tale non può sostituirsi o fare a meno dell'uomo perché, come abbiamo detto, è incapace di pensare.

Nel nostro caso il Personal Computer che descriveremo arriva a svolgere le stesse funzioni di un normale computer con, però, alcuni limiti dovuti alla sua potenza ridotta rispetto ai grandi elaboratori, ma pur sempre più che sufficiente per i nostri scopi.

Potrà essere usato per ottenere giochi sul video di casa. Oppure si giocherà a carte o a scacchi. Sarà possibile risolvere problemi matematici o pilotare un sintetizzatore... Il limite insomma sarà dato solo dalla fantasia e dall'intelligenza.

Fig. 2

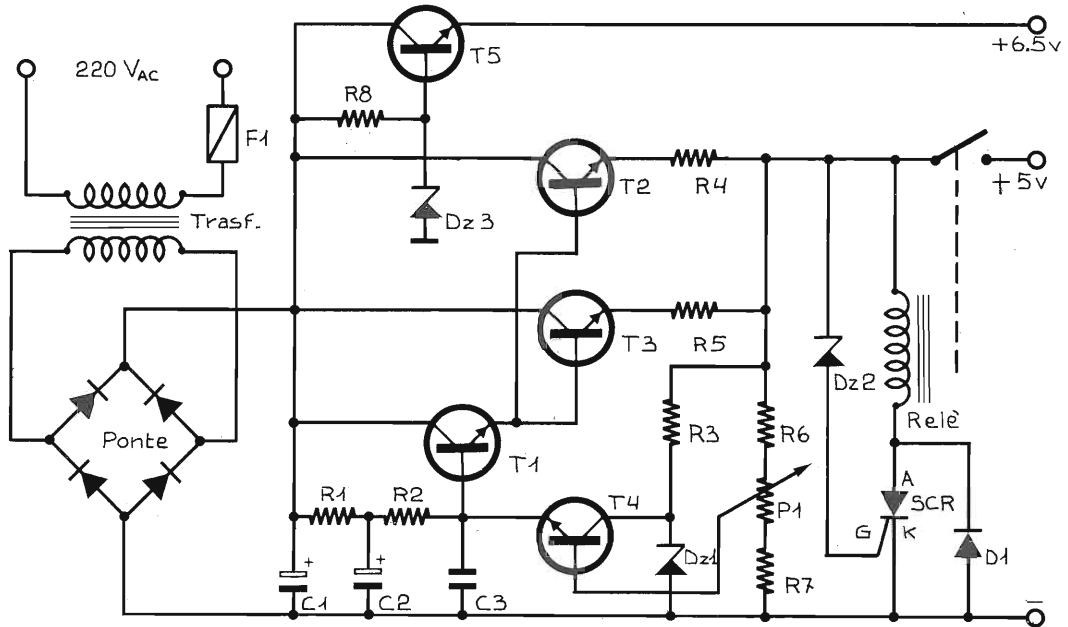

II montaggio

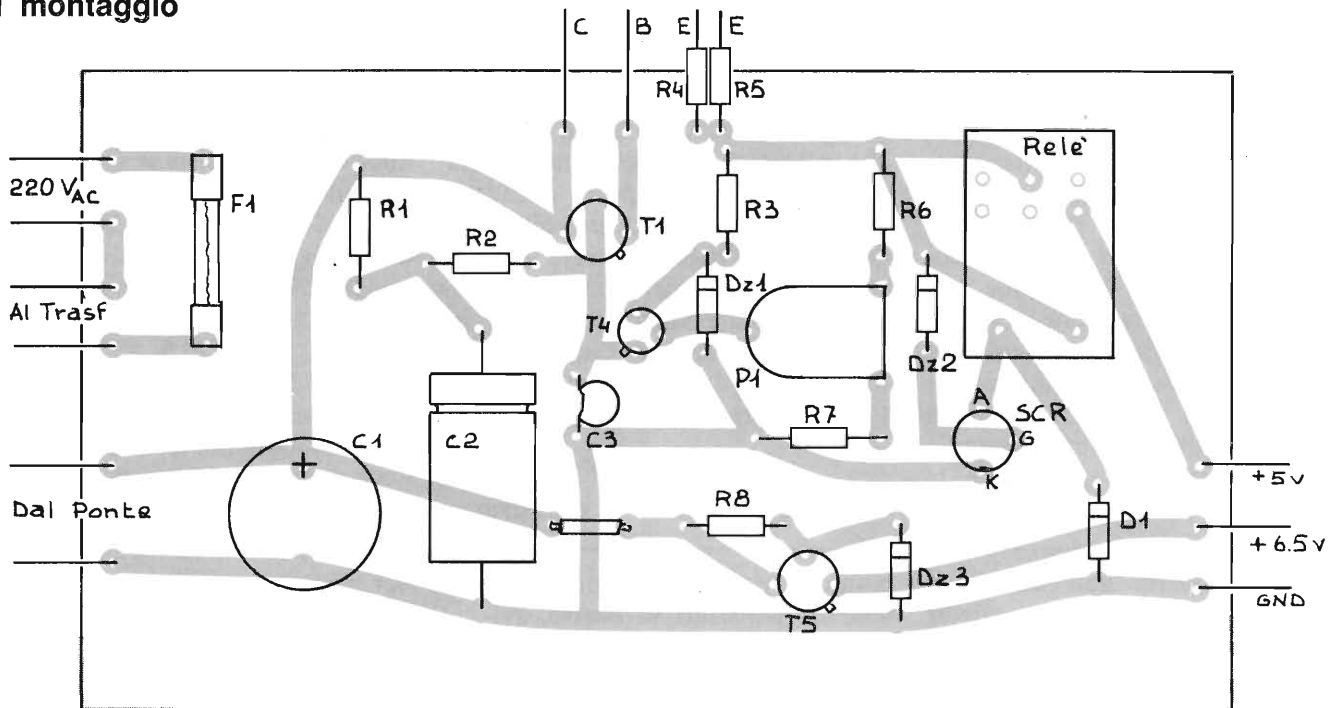

Componenti

R1 = 390 ohm/W
 R2 = 68 ohm/W
 R3 = 390 ohm/W
 R4 = 0,1 ohm 3 W
 R5 = 0,1 ohm 3 W
 R6 = 390 ohm/W
 R7 = 1 Kohm/W
 R8 = 330 ohm/W
 P1 = 1 Kohm Trimmer

C1 = 4.700 F 25 VL
 C2 = 220 F 25 VL
 TRASF. = Trasformatore prim.
 220 V, second. 9 V 35 VA
 PONTE = Raddrizzatore a ponte
 40 V 10 A
 T1 = 2N1711
 T2 = 2N3055
 T3 = 2N3055

T4 = BC207B
 T5 = 2N1711
 Dz1 = Zener 2,4 V 1 W
 Dz2 = Zener 5,6 V 1 W
 Dz3 = Zener 7,1 V 1 W
 D1 = 1N4004
 SCR = SCR 50 V 1 A
 RELÈ = 6 V eccit. 1 A scambi
 F1 = Fusibile 1 A

corrente più elevata poiché in seguito dovremo montare sulla scheda dell'unità centrale altri due circuiti integrati relativi al linguaggio Basic e altri sei relativi alle memorie aggiuntive. È quindi necessario avere a disposizione un alimentatore in grado di erogare almeno 3,5 V a 5 V e almeno 1 mA a 6,5 V.

Per eliminare le difficoltà che il lettore incontrerebbe senz'altro andando ad acquistare un alimentatore con queste caratteristiche abbiamo provveduto a progettarlo. In effetti può sembrare strano parlare di difficoltà all'acquisto, ma vi possiamo assicurare, e lo abbiamo verificato di persona, che purtroppo è così. Infatti non esistono in commercio alimentatori in grado di erogare due tensioni differenti a prezzi ragionevoli, però an-

che optando per due alimentatori separati le cose non si semplificano certamente. Abbiamo provato, infatti, a recarci in alcuni negozi chiedendo un alimentatore da 5 V - 4 A, ma la risposta è stata sempre negativa; tutti gli alimentatori reperibili in commercio presentano tensioni in uscita variabili tra 6 e 14 volt a meno di dover spendere cifre esorbitanti per acquistare un alimentatore semiprofessionale. Ciò non toglie, comunque, che se qualcuno avesse già in casa un alimentatore di questo tipo oppure riuscisse a procurarsene uno potrà utilizzarlo tranquillamente ricordandosi comunque di prevedere una alimentazione separata da 6,5 V per il modulatore.

Per chi invece avesse difficoltà di reperimento descriviamo ora lo schema dell'alimentatore che ab-

biamo appositamente progettato per questo scopo. Il suo schema elettrico è visibile in fig. 2.

Si può notare come il circuito sia in pratica costituito da due distinti alimentatori aventi in comune la tensione di ingresso prelevata ai capi del condensatore di filtro CI. Il primo alimentatore, costituito da T1, T2, T3, e T4, eroga la tensione necessaria ad alimentare il computer pari cioè a 5 V. Il suo principio di funzionamento è il seguente: il ramo costituito da R3 e Dz1 fornisce ai capi dello zener una tensione di riferimento pari a 2,4 V che viene confrontata con la tensione di uscita prelevata tramite il partitore R6, P1 e R7 per mezzo del transistor T4. Questo transistor, confrontando le due tensioni, produce una corrente di emettitore, proporzionale alla differenza tra la tensione di riferimento e la tensione di uscita, che pilota la coppia T2 e T3 collegata in connessione Darlington con T1. I transistor T2 e T3 a loro volta sono collegati in parallelo al fine di poter erogare la corrente desiderata e i resistori R4 - R5 servono a compensare le differenze di beta (coefficiente di amplificazione) che i due transistor presentano. Infine i componenti R2, C2 e C3 oltre a polarizzare la base di T1 costituiscono un filtro a pi-greco che riduce di molto il ripple in uscita.

Osserviamo ora la sezione di circuito costituita da Dz2-SCR-DI e dal Relé. Questa parte non è essenziale ai fini del corretto funzionamento dell'alimentatore, ma la sua costruzione è consigliabile per motivi di sicurezza. Svolge infatti la funzione di proteggere il computer da qualsiasi anomalia che possa verificarsi all'alimentatore. Forse a qualche lettore potrà sembrare un inutile spreco, ma proviamo ad immaginare di inserire nel nostro circuito un transistor, un diodo o un condensatore difettoso; conseguenza di questo è che l'alimentatore si comporterà subito in maniera normale, ma è irrimediabilmente destinato a guastarsi con l'uso. Oppure pensiamo ad una saldatura fredda che improvvisamente cessa di condurre,

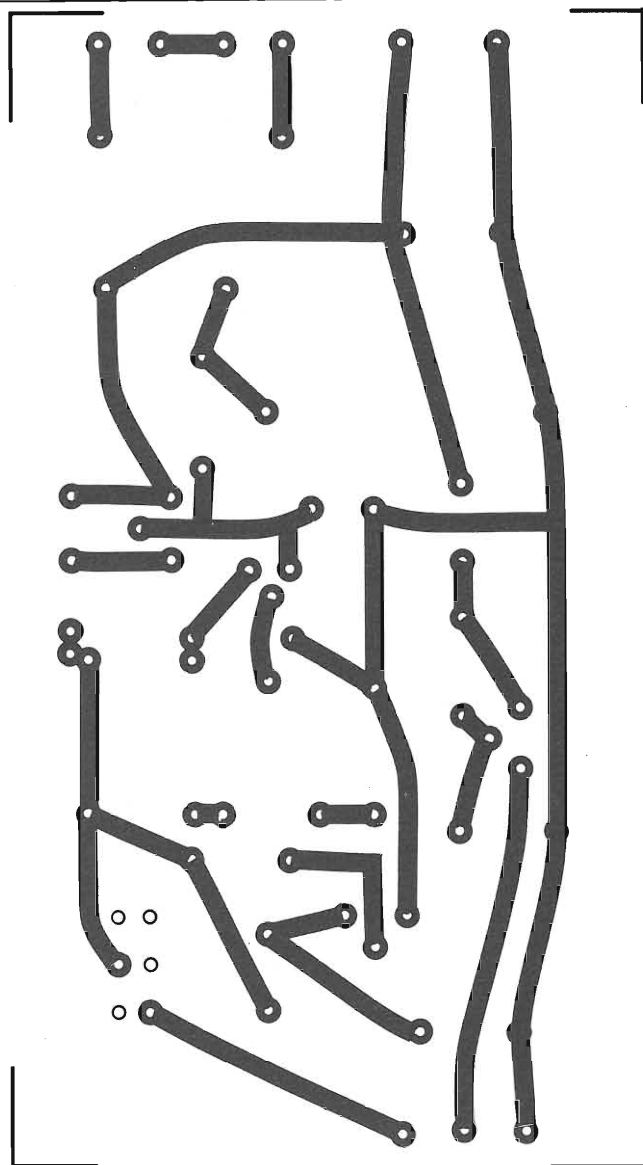

Fig. 3

ALCUNE CASE CHE SI OCCUPANO DI COMPUTER

CELDIS ITALIANA SpA
Via F.lli Gracchi 26
20092 Cinisello Balsamo
Tel. 6120041

COMPREL
Viale Romagna 1
20092 Cinisello Balsamo
Tel. 6120641

CONTRADATA MILANO Srl
Via dei Valtorta 11
20127 Milano
Tel. 2828882

DE MICO GIUSEPPE
Via Manzoni 31
20121 Milano
Tel. 653131

EDELEKTRON Srl
Corso Sempione 39
20145 Milano
Tel. 3185678

GBC ITALIANA
Viale Matteotti 66
20092 Cinisello Balsamo
Tel. 6181801

HARDEN
Via Giuseppina 110
26048 Sospiro (Cremona)
Tel. 0372/63136

HOMIC
Piazza De Angeli 1
Milano
Tel. 4695467

TELCOM Srl
Via Civitali 75
Milano
Tel. 4047648

TEXAS INSTRUMENTS
Semiconduttori Italia SpA
Cittaducale (Rieti)

**Motorola Semiconductor
Products Inc.**

Synertech System Corp.
Western Digital
Mostek

Decicom System Inc.
Integral Data System
MFE Corp.
Data Specialties
Decitek

Rockwell International
Analog Devices Inc.

Intel
McGraw Hill
Wiley
R.C.A.

Exidi
Centronics
Icom
Synertech

Commodore International

Radio Shack
Commodore
S.W.T.P.C.
Electronic APF

Diablo System
Shugart Ass.
IDS
Techtran Industries
SMS

Texas Instruments Corp.

— Personal Computer,
terminale,
stampante

— tastiera modulo terminale
registratore a cassette
— terminale video, floppy disk,
— terminale video, micro computer

— card/badge reader
— serial printer
— tape cassette, floppy disk
— tape reader
— tape reader

— microprocessori
— interfaces digital display

— pubblicazioni tecniche,
piastre per computer

— personal computer
— stampanti
— floppy disc
— personal computer

— personal computer, stampanti, floppy disk

— personal computer

— terminali
— floppy disk
— stampanti
— unità cassetta magnetica
— controller

— circuiti integrati e discreti

o ancora ad un componente montato su dissipatore che surriscalda per un difettoso collegamento meccanico con il dissipatore stesso o per un'altra qualsiasi ragione e che di conseguenza brucia. Il risultato non potrà che essere disastroso infatti in uscita si riverserà, a seconda dei casi, una tensione certamente maggiore dei 5 volt previsti, oppure una tensione alternata o peggio ancora una tensione avente polarità invertita. In questi casi si avrebbe l'inevitabile e immediata distruzione del computer. Si potrebbe obiettare che le condizioni sopra citate sono, a rigor di logica, decisamente improbabili ma, se ci consentite un paragone, anche vincere alla lotteria nazionale è molto improbabile eppure molti di noi comprano un biglietto perché... chissà, magari questa è la volta buona. Vogliamo dire in sostanza che se il guasto è improbabile non per questo è impossibile; ebbene la parte di circuito che stiamo per descrivere è la vostra assi-

curazione contro i guasti accidentali dell'alimentatore. Vediamone il funzionamento: se tutto è regolare la tensione erogata è presente all'uscita passando attraverso gli scambi normalmente aperti del Relé. Se però la tensione di uscita raggiunge o supera il livello di guardia fissato a 5,6 V il diodo zener Dz2 inizia a condurre pilotando il gate dell'SCR che alimenta il Relé aprendo il circuito. Se invece all'uscita si presentasse una tensione negativa questa, tramite DI, ecciterebbe il Relé con immediata apertura dei contatti. Il Relé, da parte sua, pur avendo una tensione nominale pari a 6 volt, funziona ugualmente bene a tensioni più basse o più elevate assicurandoci così un perfetto funzionamento e quindi un'ottima protezione. Per quanto riguarda il secondo alimentatore, invece, nulla da dire tranne che la tensione (6,5 V) viene ottenuta per mezzo del diodo Zener Dz3 e del transistor T5.

Realizzazione pratica

La realizzazione pratica del circuito è semplicissima e alla portata di chiunque sappia tenere in mano un saldatore. È però necessario, per avere un funzionamento perfetto e sicuro, seguire alcune norme relative all'assemblaggio. Essendo questo un alimentatore in grado di erogare discrete correnti, in fase di realizzazione del circuito stampato dovrete rispettare rigorosamente il disegno visibile in fig. 3, o perlomeno rispettare la larghezza delle piste in quanto esse sono state da noi espressamente dimensionate per sopportare le alte potenze in gioco. Per comprendere questo fatto è necessario considerare le piste di ogni circuito stampato come delle vere e proprie resistenze, anche se, peraltro, il loro valore ohmico è molto basso e quindi, entro certi limiti, del tutto trascurabile. Questa resistenza però risulta essere tanto maggiore quanto più è elevata la lun-

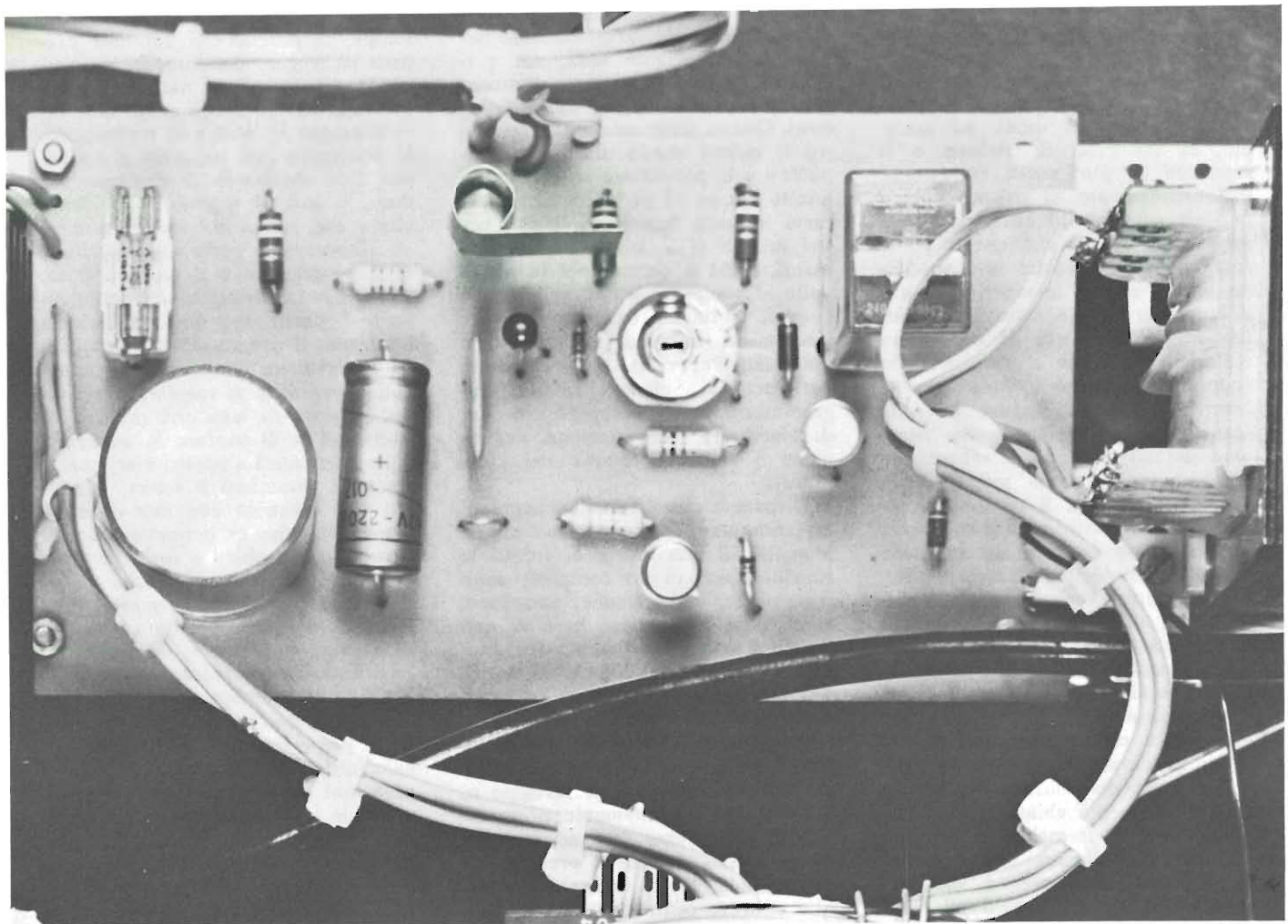

ghezza della pista e diminuisce con l'aumentare della sua superficie. Ne consegue che, riducendo la larghezza di una pista, si ottiene come risultato un sensibile aumento della sua resistenza intrinseca. Ora, come sappiamo, la potenza dissipata da una resistenza è uguale al prodotto tra il suo valore ohmico e il quadrato della corrente che la attraversa.

Quando questo prodotto supera la potenza massima sopportabile dalla resistenza questa « brucia ». Anche ad una pista, se sottodimensionata, può accadere la stessa cosa. Quindi, lo ripetiamo, non trasformate le vostre piste in inutili fusibili pronti a bruciare, ma rispettate le dimensioni di fig. 3.

Procediamo ora all'assemblaggio dell'alimentatore. Una volta realizzato il circuito stampato dovete inserire negli appositi fori i componenti e procedere alle saldature badando bene a non invertire le polarità dei condensatori elettrolitici e dei diodi e inoltre

prestando molta attenzione alla disposizione dei terminali dei transistor e del diodo SCR. Dovendo effettuare saldature su piste aventi dimensioni superiori alla norma bisognerà ricorrere a saldatori di media potenza pari cioè a $25 \div 30$ W con punte di adeguate dimensioni lasciando da parte i saldatori che normalmente si usano per i circuiti integrati in quanto la loro bassa potenza e le loro punte di piccole dimensioni vi costringerebbero a fare saldature fredde e quindi pericolose. Eseguito il montaggio della basetta dovete ora procedere al collegamento di questa con i componenti esterni. Infatti come è possibile vedere dalla fig. 3 il ponte raddrizzatore, i transistor T2 e T3 e le relative resistenze di emettitore R4 e R5 devono essere assemblati esternamente al circuito stampato e più precisamente devono essere montati su appositi dissipatori in grado di disperdere il calore che questi componenti generano durante il fun-

zionamento. Anche i cavetti usati per questi collegamenti dovranno avere sezioni adeguate per evitare inutili dispersioni di potenza dovuti ai motivi visti precedentemente. In questo caso la regola fissa è quella di usare cavetti flessibili aventi diametri del conduttore di almeno 1,5-2 millimetri. Abbiamo detto cavetti flessibili (trecciola) e non rigidi in quanto i cavetti rigidi presentano alcuni inconvenienti. In primo luogo a parità di sezione i cavetti flessibili consentono una maggiore portata di corrente rispetto agli altri e inoltre i cavetti rigidi procurano molte difficoltà in fase di saldatura al circuito stampato. Infatti chi si fosse già cimentato in questa impresa si sarà certamente reso conto di come, una volta effettuata la saldatura, sia sufficiente tirare il filo saldato per provocare la sua fuoriuscita dalla goccia di stagno che avrebbe dovuto collegarlo alla pista. Questo fatto prova senza ombra di dubbio che la saldatura in questio-

Che cos'è un computer

Nella nostra vita quotidiana incontriamo spesso mezzi dotati di una certa automazione quali, ad esempio, la lavatrice, il telefono o il semaforo e, pur senza conoscerne il funzionamento, li usiamo correttamente senza alcuna esitazione. Conseguenza di ciò è che queste apparecchiature domestiche non suscitano in noi alcuna meraviglia mentre il computer suscita meraviglia e interesse poiché pochi di noi sanno realmente cosa sia e pochissimi lo vedono in funzione o addirittura vi lavorano accanto. Eppure è facile sorprendersi (o magari anche rimanere delusi) venendo a sapere che il computer funziona più o meno come la lavatrice, il telefono il semaforo e che tutti lo possiamo usare con la stessa facilità con la quale usiamo le suddette apparecchiature. Questo stupirà certamente chi, avendo letto altre riviste, è incappato in una miriade di nomi, sigle e cose strane, incomprensibili ai più, che lo hanno certamente indotto a voltare pagina pensando che il computer non faccia per lui. Ebbene vi possiamo assicurare che questo non succederà leggendo i nostri articoli, non perché siamo più chiari di altri, ma poiché siamo fermamente convinti che per poter usare una lavatrice è necessario conoscere i suoi comandi esterni; rifare tutti gli studi che hanno portato alla costruzione di quella lavatrice oppure sapere che il tubo di scarico è di gomma anziché di piombo oppure che l'acqua di lavaggio viene prima mescolata al detersivo e dopo riscaldata e non viceversa non ha, per noi, alcun significato. Ancora, se i programmi

di lavaggio della lavatrice sono selezionabili mediante tasti, noi preferiamo premere quei tasti piuttosto che fare cavallotti sui morsetti interni. Questa differenza fondamentale tra il nostro modo di « fare computer » e la precedente letteratura in questo campo ci permette di assicurarvi in tutta franchezza che i nostri articoli si indirizzano ai principianti, a chi si accosta per la prima volta al computer e non agli esperti i quali, tuttavia, troveranno molte interessanti informazioni che forse ignorano. Per dirla in una parola parleremo di Software (uso e programmazione del computer) e non di Hardware (progettazione, costruzione e strutture interne del computer).

Dicevamo che il funzionamento di un computer è più o meno simile a quello di una lavatrice. Infatti le funzioni base di un computer sono immissione, elaborazione, emissione, come pure le funzioni base di una lavatrice sono: immissione (di panni, sapone, acqua), elaborazione (o più precisamente lavaggio) ed emissione (dei panni puliti).

Immaginiamo di avere a disposizione una buona lavatrice automatica dotata di più cicli di lavaggio o, come si dice correntemente, programmi. Il programma uno ad esempio è per tessuti delicati e prevede acqua tiepida, breve lavaggio, risciacquo e breve centrifuga. Il programma due invece è per tessuti normali, prevede infatti acqua calda, lavaggio, due risciacqui e centrifuga... e così via. Questi programmi sono più o meno una decina per poter lavare vari tipi di tessuti aventi vari tipi di sporco. Anche un computer ha diversi programmi; troviamo ad e-

sempio il programma uno che prevede di leggere un numero, raddoppiarlo e sottrargli la metà di un altro numero. Il programma due invece esegue la lettura di un numero, lo moltiplica per un altro e ancora per 3,14 dividendo il risultato per due... e così di seguito. È evidente allora che, una volta scelti i numeri da elaborare, è sufficiente specificare il programma e il gioco è fatto, come, per la lavatrice, una volta inseriti i panni sporchi è sufficiente impostare il programma di lavaggio. Se la lavatrice fosse inoltre dotata della possibilità di regolare temperatura, durata di lavaggio, numero di risciacqui e di variare la sequenza delle operazioni a nostro piacimento, come se lavassimo a mano, avremmo una lavatrice con una dote, la flessibilità, che ci permetterebbe di istruire la macchina e farla lavorare esattamente come preferiamo.

Il computer possiede questa dote. Può infatti essere istruito a seconda delle nostre esigenze mediante un linguaggio di programmazione (BASIC) molto semplice.

Ma che cos'ha, inoltre, un computer per essere così diverso da una calcolatrice che esegue le quattro operazioni e per essere così indispensabile in tanti impieghi? Innanzi tutto è veloce, molto veloce. Se paragoniamo il metodo della carta e matita o anche della calcolatrice al computer scopriamo quanto siano lenti i primi due sistemi. Per sommare due numeri di 4 cifre, ad esempio, si impiegano circa 10 secondi. Nello stesso tempo un computer esegue un milione di operazioni simili. O, analogamente, un computer esegue in 10 secondi lo stesso numero di operazioni che un uomo

ne, magari lucida e bellissima a vedersi, fosse in realtà una saldatura fredda in cui lo stagno si era limitato a circondare il filo senza però saldarsi ad esso. Infine il cavetto rigido risulta molto fragile nel punto in cui è stato tolto l'isolamento tanto che è sufficiente piegarlo due o tre volte per ottenerne la rottura.

I collegamenti da effettuare con cavetto flessibile di adeguate dimensioni sono quelli che vanno dal trasformatore al ponte raddrizzatore e dal ponte al circuito stampato. Inoltre con lo stesso tipo di cavetto si dovrà collegare il collettore in comune di T2-T3 e il reoforo comune di R4-R5 allo stampato. Per ultimo si collegherà la massa e il punto + SV alle boccole

di uscita. I rimanenti collegamenti e cioè il punto in comune tra le basi di T2-T3 con il circuito stampato e l'uscita + 6,5 V con la relativa boccola possono essere effettuati con cavetti di sezioni inferiori.

Ricordiamo inoltre che le resistenze R4-R5 devono essere saldate direttamente alla base dei relativi transistor T2 e T3 posti sul dissipatore, dal quale di conseguenza partiranno, in direzione del circuito stampato, tre soli fili contrassegnati e-b-c.

Infine si dovrà provvedere T1 di un piccolo dissipatore.

Effettuato il montaggio si dovrà procedere alla taratura che verrà effettuata con l'utilizzo di un comunissimo tester. Predisponete il

tester per una lettura di tensioni continue con fondo scala pari a 10 volt. Dopo aver ricontrollato visivamente i componenti assemblati, date tensione al circuito mettendo il puntale rosso del tester in A e il puntale nero in B. Fatto questo ruotate con un cacciavite il cursore del trimmer PI fino a leggere sullo strumento del tester una tensione pari a 5,2 V senza curarvi di ciò che succede al Relé. Fatto ciò togliete l'alimentatore per qualche secondo in modo da diseccitare l'SCR e il Relé che eventualmente si erano eccitati. A questo punto l'alimentatore è pronto a lavorare ma noi dobbiamo ancora verificare il funzionamento della protezione.

Date nuovamente tensione e por-



eseguirebbe in 100 giorni senza fermarsi per mangiare, dormire, o temperare la matita.

Un'altra dote del computer è la più assoluta precisione nell'esecuzione dei calcoli. Se qualche volta si sente dire « Il computer ha sbagliato », siatene certi, non è vero semmai che l'errore è stato fatto programmando o immettendo i dati da parte dell'uomo. È possibile invece che il computer si guasti. In questi casi però il suo meccanismo interno provvederà a segnalare il difetto e ad interrompere l'elaborazione evitando così errori, proprio come la solita lavatrice la quale non aspetterà certamente che l'acqua del cestello raggiunga i 1000 gradi centigradi per comunicarci che il termostato si è guastato, ma, al più presto possibile, segnalerà l'anomalia con una lampada spia o quantomeno spegnerà la resistenza di riscaldamento. Il computer ha ancora altre doti; il suo uso impone una certa disciplina mentale in chi lo programma. Per poter programmare bene si deve conoscere a fondo ciò che si vuole fare, analizzare in dettaglio il problema e

suddividerlo in tanti piccoli passi elementari, come pure per lavare bene si deve conoscere i tessuti e i tipi di sporco presenti. Se così non si facesse si otterrebbe lo stesso risultato di quella massaia che, per lavare indumenti di tessuti diversi, colorati e non, più o meno sporchi, caricasse il tutto in lavatrice e impostasse il programma più lungo e vigoroso. Al termine i capi di biancheria sarebbero sì puliti, ma anche rovinati. Meglio sarebbe stato se quella massaia avesse analizzato più a fondo il proprio problema prima di impostare il programma. Infine come ultima dote di un computer, abbiamo la flessibilità. Il computer non si limita, cioè, ad eseguire le quattro operazioni, ma esegue operazioni complesse quali funzioni trigonometriche, confronti, funzioni grafiche, elaborazioni di parole ecc..., e ancora non si limita ad elaborare ma scrive i risultati su video, o li registra su un nastro, o li stampa o, ancora, li tiene in memoria. È, insomma, come una lavatrice che, dopo aver fatto il bucato, seguendo passo passo le nostre istruzioni, e-

strae la biancheria, la stira e la ripone nei cassetti giusti.

È allora una macchina pensante il computer? No di certo, il computer non pensa perché non lo può fare, ha la stessa capacità di pensiero di una lavatrice e quindi non lo si può certamente definire « cervello elettronico ». Può però potenziare, dilatare le possibilità di ricerca e di calcolo dell'uomo. In sostanza il computer non decide chi vince le elezioni ma elabora calcoli statistici e, se i dati forniti sono errati o se è errato il programma impostato per eseguire i necessari calcoli statistici, fallisce in pieno la previsione. Così come se la solita massaia dimenticasse di mettere il sapone per il lavaggio o, per errore, mettesse zucchero in luogo del detersivo il risultato non potrà che essere disastroso. Invece se tutti i dati immessi sono esatti il computer prevede con certezza matematica i risultati senza peraltro averne nessun merito, come nessun merito va alla lavatrice se lava perfettamente capi delicati, ma tutto il merito va alla massaia poiché ha impostato il programma giusto.

Abbiamo fin qui paragonato il computer alla lavatrice per evidenti motivi di chiarezza, ma non dimentichiamo che, fermo restando quanto detto, il computer vale molto di più della lavatrice per la nostra vita. Non dimentichiamo che, mentre una qualsiasi macchina aiuta l'uomo a superare i suoi limiti fisici, il computer lo aiuta a risolvere i problemi della sua mente. Non solo; il computer di Radio Elettronica che presenteremo dal prossimo numero giocherà con noi, terrà la nostra contabilità, risolverà problemi matematici, progetterà circuiti,... ecc. ecc.

tate i puntali del tester alle boccole di uscita + 5 V e GND; la lettura sarà invariata. Ora ruotate lentamente il cursore del trimmer aumentando gradatamente la tensione in uscita e osservate l'indice del tester. Quando arriverete a 5,6 volt scatterà la protezione eccitando il Relé e interrompendo la tensione alle boccole. Se tutto funziona regolarmente riportate i puntali punti A - B e rifate la taratura dopodiché spegnete l'alimentatore per diseccitare il Relé. Se invece qualcosa non funzionasse ricontrollate il circuito per scoprire l'anomalia.

Infine controllate che la tensione presente tra le boccole + 6,5 V e GND sia pari a 6,5 - 7 volt.

L'alimentatore è così okay.

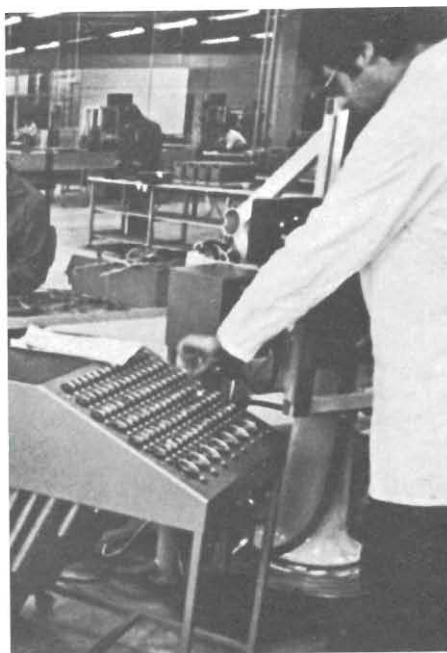

Conclusioni

A questo punto la prima fatica è stata fatta. Non inserite però l'alimentatore in alcun contenitore in quanto esso verrà sistemato assieme all'unità centrale che presenteremo subito. Non perdetevi quindi il numero di Radio Elettronica del prossimo mese anzi, per non correre rischi, prenotatelo fin d'ora presso la vostra edicola. Sarà descritta l'unità centrale, che è un po' il cuore del nostro Personal Computer, con tutte le istruzioni relative ai collegamenti e sarà già possibile eseguire alcune operazioni con la piccola tastiera esadecimale di cui è dotata in attesa di generare il linguaggio Basic e di collegare il terminale tastiera.

Allarme per Freezer

Da oggetto di lusso per pochi intimi, come era anni fa, il freezer o congelatore che dir si voglia è ormai entrato a far parte della famiglia degli elettrodomestici indispensabili e la sua diffusione è in continuo aumento per via degli innegabili vantaggi che esso è in grado di offrire al consumatore. Basta pensare alla coda delle auto nei centri cittadini, alla coda nei negozi e via dicendo per capire quanto grande sia il vantaggio di poter effettuare abbondanti provviste per parecchio tempo e di poterle poi dare in custodia al freezer nel quale esse si conserveranno intatte anche per mesi. Con il freezer anche per chi abita in città diventa

conveniente il macinare un po' di chilometri per andare dai contadini delle campagne circostanti a far provvista di frutta e verdura con un duplice vantaggio rappresentato dal minor costo dei prodotti acquistati e dalla loro maggiore genuinità. Fra i vari tipi di congelatori oggi presenti in commercio, i quali si dividono in due grosse categorie ovvero verticali abbinati di norma al frigo normale e quelli orizzontali o a vasca, noi vi consigliamo quelli orizzontali e non abbinati al frigo normale in quanto con questi si realizza un minor consumo di corrente. Circa il luogo ove piazzarli il migliore è senz'altro la cantina in quanto essen-

do tale locale il più fresco di tutta la casa il circuito di raffreddamento fatica di meno a mantenere a -20°C la temperatura all'interno del congelatore. Abbiamo elencato i vantaggi offerti da questo elettrodomestico ed essi sono notevoli ma c'è purtroppo uno svantaggio. In caso di avaria o di prolungata assenza della corrente la temperatura al suo interno sale determinando lo scongelamento delle derrate alimentari ivi contenute.

Come tutti saprete questi alimenti una volta scongelati non possono più venir nuovamente posti a -20°C e debbono quindi venir collocati nel frigo normale e consumati nel giro di un paio di



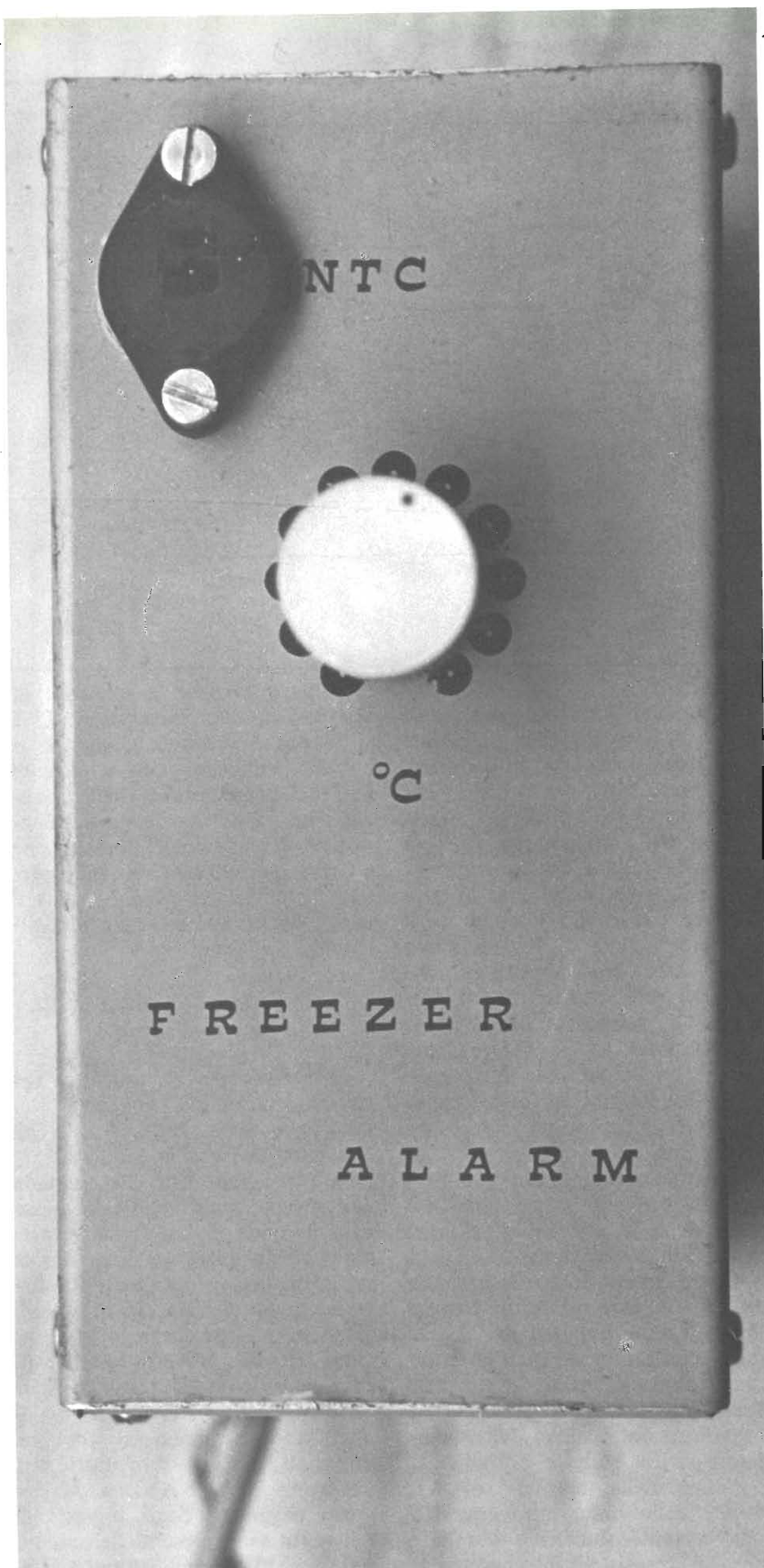

Il prototipo così come realizzato dall'autore. Un solo comando su di un contenitore di fortuna.

giorni. Ciò che non si riesce a consumare va gettato.

È facile capire ora come un guasto al congelatore o all'impianto di luce che lo alimenta possano causare seri danni al consumatore. Altrettanto facile è intuire la grande utilità rappresentata da un sistema di allarme il quale ci segnali tempestivamente il verificarsi di uno dei due tipi di guasti summenzionati in modo che si possa tempestivamente correre ai ripari contenendo del tutto o comunque limitando al massimo il danno relativo. Un tale sistema di allarme è proprio quello che ci accingiamo a sottoporre alla vostra attenzione.

Schema elettrico

In caso di avaria al congelatore si ha come effetto l'aumento della temperatura nel suo interno in quanto viene a cessare l'effetto refrigerante e per rilevare tale avaria si dovrà quindi allestire un circuito in grado di scattare non appena la temperatura nel freezer supera un certo valore prefissato ($-10/-15^{\circ}\text{C}$). Tale circuito dovrà inoltre scattare non appena viene a mancare la corrente in quanto una sua assenza prolungata avrebbe nuovamente l'effetto di fare aumentare la temperatura nel congelatore oltre il limite massimo accettabile. Da questo se ne deduce immediatamente che il dispositivo dovrà essere dotato di alimentazione autonoma a mezzo batteria mantenuta costantemente ed automaticamente in carica per mezzo di un apposito alimentatore. Circa questo alimentatore rimandiamo i lettori al numero 8/79 della rivista nel quale pubblichiamo per l'appunto un circuito inerente un caricabatterie automatico sotto il

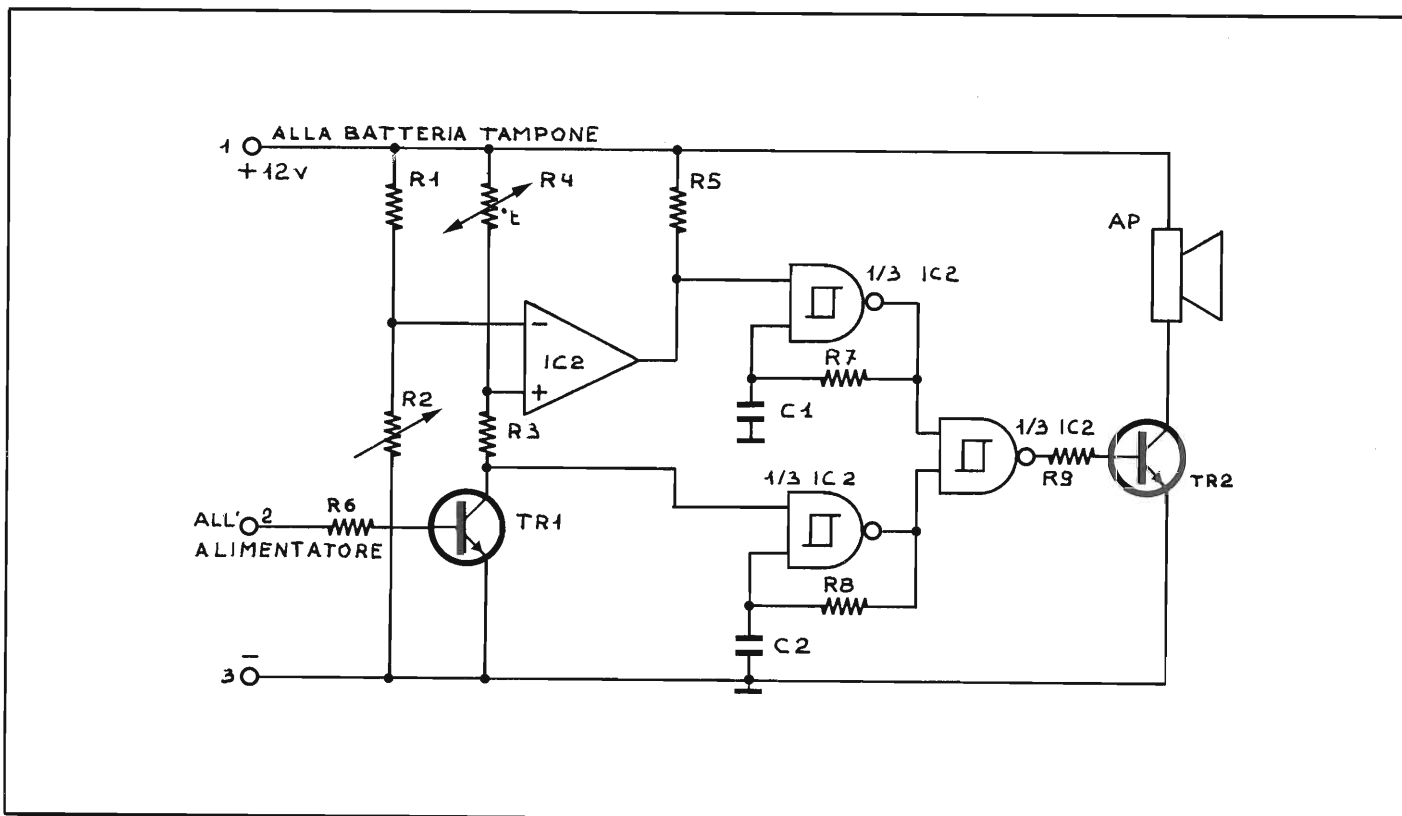

titolo — TUTTO OK ANCHE SE MANCA LA CORRENTE —. Oltre a questo articolo andatevi ancora a leggere l'apposito specchietto nel quale troverete elencate le modifiche da apportare a quello schema per adattarlo ad alimentare questo nuovo circuito. Le modifiche riguardano solamente la riduzione della potenza in quanto per questo nostro attuale schema si richiede una batteria tampone con minore capacità di carica.

Risoltò così il problema alimentazione passiamo al circuito vero e proprio il quale utilizza nella sezione — Controllo temperatura — un comunissimo comparatore del tipo LM 311. L'ingresso invertente di questo comparatore viene polarizzato a mezzo di un partitore composto da una resistenza fissa R1 e da un trimmer potenziometrico R2 il quale servirà ad impostare la temperatura limite oltre la quale si ha l'attivazione dell'allarme. L'ingresso non invertente (+) del comparatore viene invece polarizzato per mezzo di un altro partitore costituito questa volta dalla resistenza fissa R3 e dal termistore R4 il quale presenta un coefficiente negativo di temperatura ovvero diminuisce la sua resistenza all'aumentare della tem-

peratura.

Il trimmer R2 viene regolato in modo che sull'ingresso invertente (—) il potenziale sia, in condizioni normali, superiore a quello determinato da R3 ed R4 sull'ingresso (+) del comparatore. In questo modo l'uscita del comparatore risulta bassa e l'oscillatore al quale viene dimandato il compito di generare la nota di allarme rimane bloccato. Non appena la temperatura sale oltre il valore prefissato il potenziale sull'ingresso (+) si porta ad un valore superiore a quello presente sull'ingresso (—) e l'uscita del comparatore va alta facendo entrare in funzione l'oscillatore. Con un piccolo accorgimento siamo riusciti inoltre a far svolgere allo stesso comparatore anche il compito di rilevare la mancanza della tensione di rete.

Come potete notare la resistenza R3 non va a massa direttamente ma tramite un transistor il quale in condizioni normali si trova in conduzione. Infatti la sua resistenza di base R6 è collegata direttamente sul positivo dell'alimentatore-carica batterie e quindi in presenza della tensione di rete fluisce nella base, attraverso R6, una corrente sufficiente a mantenere il transistor in conduzione.

Non appena viene a mancare la tensione di rete il transistor TR1 si blocca e come conseguenza si ha che l'ingresso non invertente (+) del comparatore viene a trovarsi ad un potenziale praticamente pari a quello dell'alimentazione e comunque superiore a quello presente sull'ingresso (—) per cui l'uscita del comparatore va alta attivando l'allarme.

Due oscillatori per l'allarme

Nell'impostare il progetto del circuito di allarme abbiamo ritenuto fosse conveniente ed utile che tale circuito fosse in grado di generare due note distinte a seconda dell'inconveniente registrato ovvero a seconda che si fosse in presenza di un guasto all'impianto di refrigerazione o di una caduta della tensione di rete. Ecco quindi giustificata la presenza in tale circuito di due diversi oscillatori. Per semplificare al massimo il circuito riducendo l'ingombro ed il numero dei componenti abbiamo utilizzato per gli oscillatori una quadrupla porta NAND a due ingressi triggerati. Sugli ingressi di tali porte sono presenti dei circuiti a Trigger di Schmidt i quali confe-

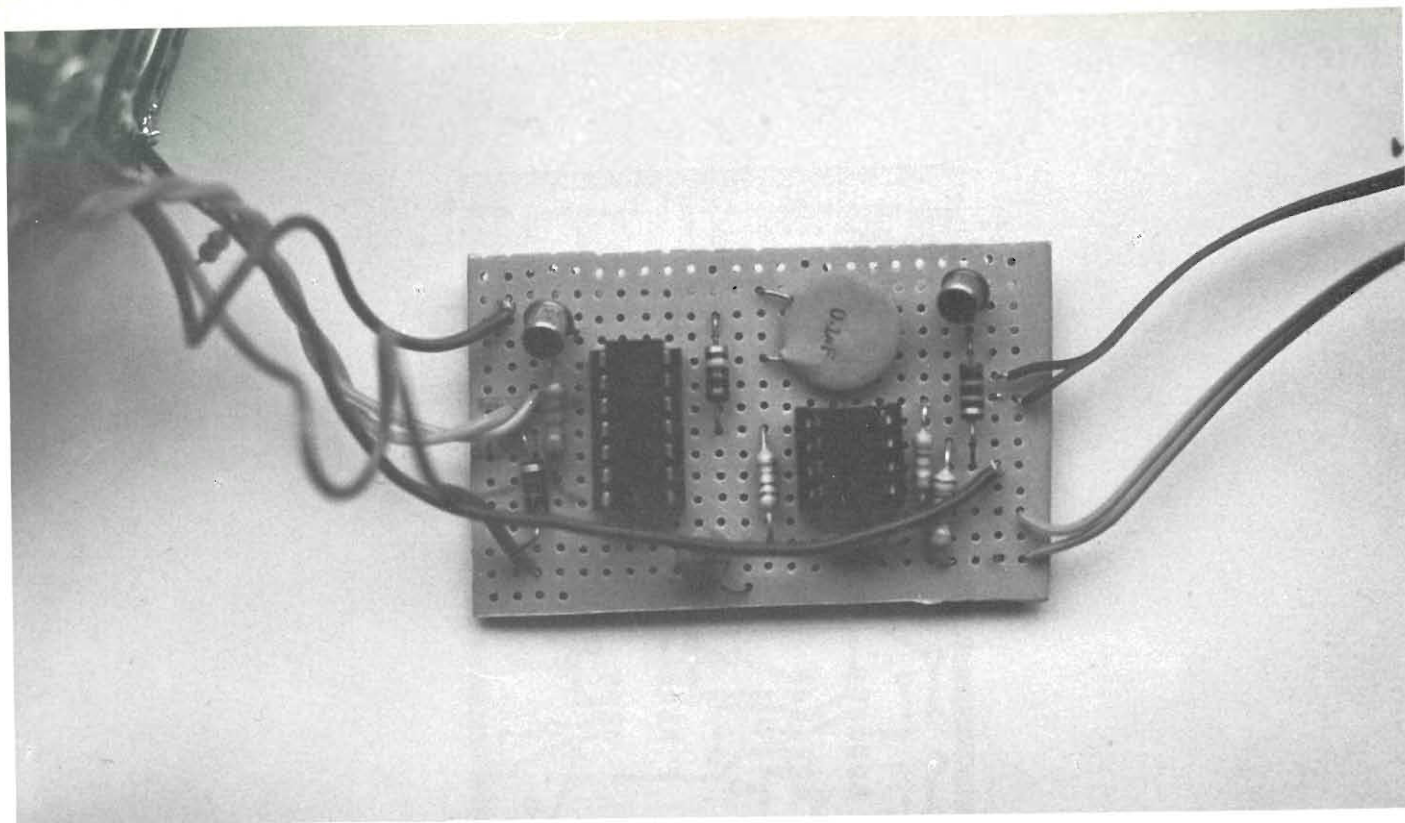

riscono a tali ingressi un certo tasso di isteresi per cui la porta non riconosce come livello logico 1 una tensione fintanto che questa non abbia superato un certo valore V_h e non la riconosce come livello logico basso fintantoché tale tensione non sia scesa al di sotto

di un dato valore V_l . La differenza fra i valori di V_h e V_l costituisce il tasso di isteresi dell'ingresso. Il vantaggio offerto da questo genere di porte logiche è rappresentato dal fatto che con una sola porta più un condensatore ed una resistenza è possibile allestire un

oscillatore ad onda quadra in luogo delle due porte minime richieste con integrati tradizionali.

I due diversi suoni emessi dall'allarme non sono costituiti da due diverse note differenti in frequenza ma da una nota fondamentale e da un'altra a frequenza molto

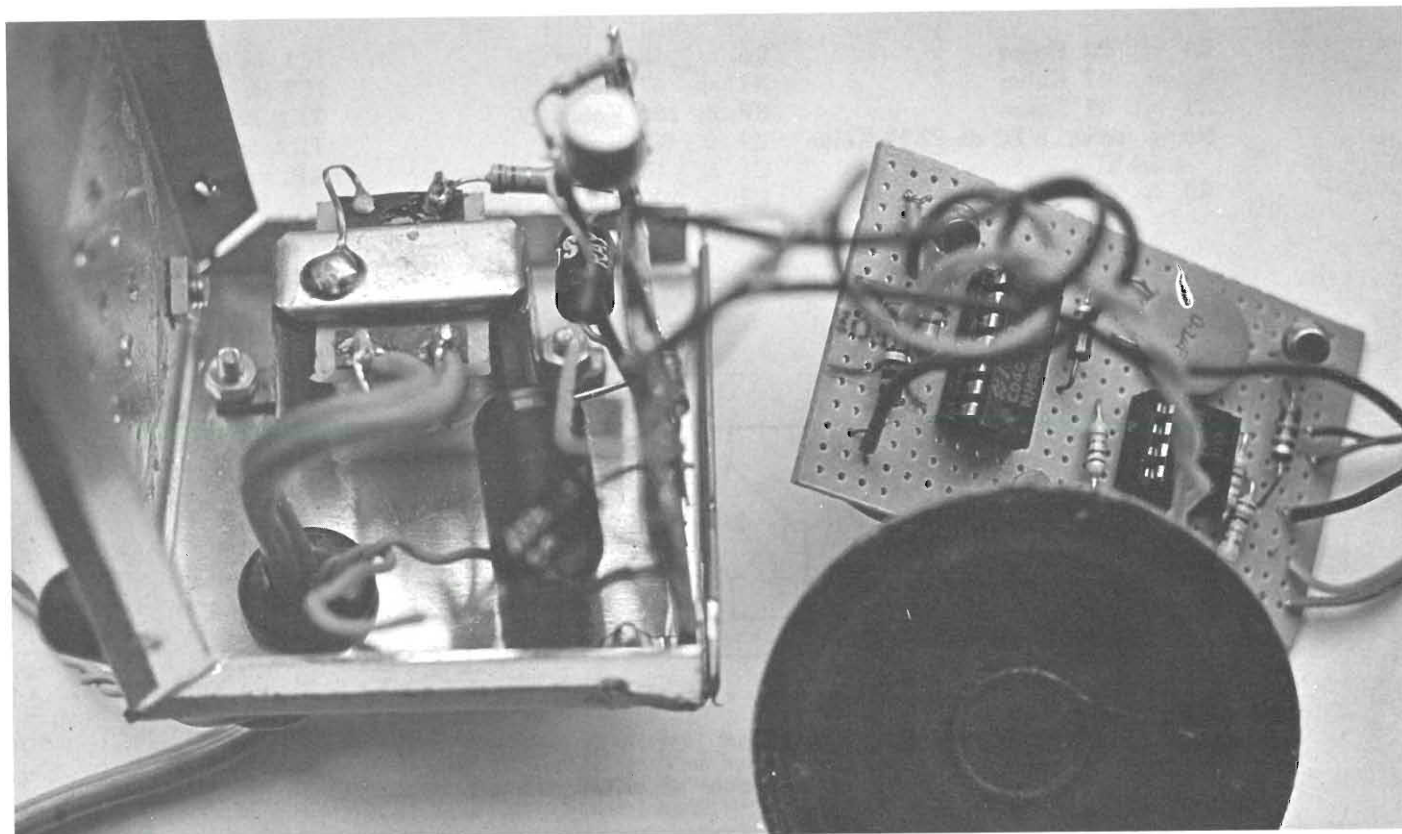

Il montaggio

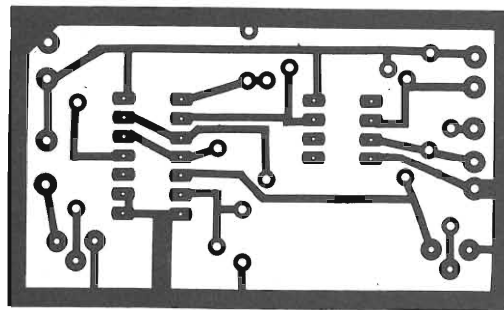
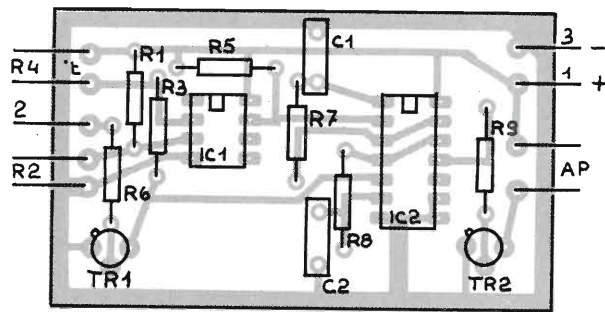

Componenti

R1 = 22 Kohm
 R2 = 47 Kohm
 R3 = 47 Kohm
 R4 = resist. NTC da 22-39 Kohm
 a 20 °C
 R5 = 4,7 Kohm

R6 = 18 Kohm
 R7 = 47 Kohm
 R8 = 100 Kohm
 R9 = 8,2 Kohm
 C1 = 10 nF
 C2 = 100 nF

IC1 = LM 311
 IC2 = HBF 4093
 TR1 = BC 107
 TR2 = vedi testo
 AP = vedi testo

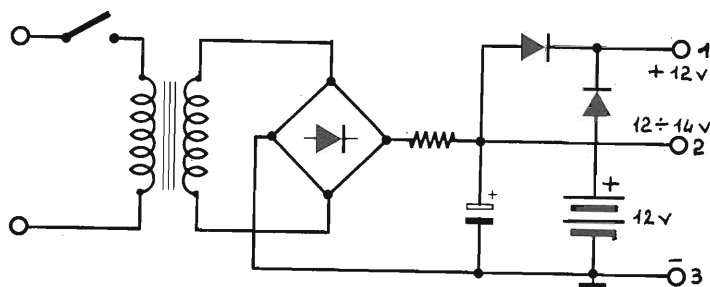

Schema dell'alimentatore necessario per l'energia. Naturalmente nessun problema per i componenti purché diano le tensioni segnate. In alto la basetta dell'apparecchio con la disposizione dei componenti.

più bassa che modula la prima. Avremo quindi a seconda dell'avaria riscontrata o l'emissione della sola fondamentale oppure di questa modulata dalla seconda.

Il primo oscillatore tessuto attorno alla porta A1 è quello che provvede a generare la nota fondamentale e viene attivato quando l'uscita del comparatore va alta ovvero sia in caso di guasto al congelatore sia in caso di caduta della tensione di rete. Il segnale da questo generato passa poi attraverso la porta A3 e viene quindi amplificato e reso in altoparlante dal transistor TR2. Il secondo oscillatore entra in funzione solo nel caso venga a mancare la tensione di rete in quanto in condizioni normali il suo ingresso collegato al collettore di TR1 si trova a livello zero e pertanto la sua uscita è bloccata nello stato alto. Quando viene a mancare la tensione di rete TR1 si inderdice e l'ingresso di A2 va alto abilitando l'oscillatore a generare la nota modulante. La modulazione fra questa e la nota fondamentale generata nel contempo dalla porta A1 avviene ad opera del NAND A3 il quale lascia passare il segnale generato da A1 solo quando l'uscita di A2 è alta. Tale segnale si presenta quindi a TR2 per l'amplificazione come una serie di — Burst — o treni di impulsi la cui frequenza è funzione dei valori di R7-C1 relativi al primo oscillatore mentre la cadenza con la quale detti burst si susseguono e la loro durata dipende dai valori di R8-C2. Circa la scelta del transistor amplificatore TR2 e dell'altoparlante questa dipende dall'intensità sonora che si desidera abbia il segnale acustico di allarme. Per basse intensità potete utilizzare un BC 107 abbinato ad un altoparlante da 40-100 ohm mentre nel caso si desideri un segnale molto robusto si può utilizzare un transistor darlington tipo il TIP 120 ed un altoparlante da 4 ohm. Per altoparlanti con impedenza compresa fra 4 e 24 ohm è sempre necessario utilizzare un transistor darlington in quanto solo questi presentano un guadagno sufficiente ad amplificare i pochi milliampere ricavabili dall'uscita della porta C/MOS fino ai valori

di uno-due ampere che tali altoparlanti vengono ad assorbire.

Parte pratica

Circa la realizzazione di questo progetto pensiamo non siano necessari lunghi discorsi dal momento che nell'allestire il master ci siamo preoccupati di renderlo di facile lettura in modo che la posizione dei singoli pezzi risultasse facilmente individuabile. D'altro canto il numero dei componenti è veramente esiguo per cui siamo pienamente convinti che l'operazione di cablaggio non dovrebbe presentare ostacoli di nessun genere. Sulla basetta trovano posto tutti i componenti eccezion fatta per il termistore l'altoparlante ed in certi casi anche il transistor TR2 il quale andrà montato su di un dissipatore qualora si utilizzasse un darlington TIP 120 ed un altoparlante da 4 ohm al fine di ottenere un segnale acustico di allarme molto robusto. Circa gli integrati valgono le solite raccomandazioni ovvero l'utilizzare gli appositi zocchetti ed il trattare con cautela il C/MOS HBF 4093.

Il termistore

La sonda termometrica ovvero il termistore a coefficiente negativo di temperatura va ovviamente piazzato all'interno del congelatore e pertanto sarà necessario profanare questo «candido mostro sacro» ovvero bisognerà procurare un foro di passaggio per i fili di collegamento. Nel fare questo tenete presente che non va assolutamente compromesso l'isolamento termico del congelatore e pertanto il foro eseguito andrà accuratamente otturato. Una volta fatti passare i fili e prima di otturare sarebbe preferibile cercare di imbottire il più possibile il foro con materiale coibente e quindi sigillare il tutto.

Circa la posizione della sonda questa dipende dalla conformazione stessa dell'interno del congelatore; cercate di metterla in un luogo ove non dia eccessivo fastidio

SEGUE A PAG. 79



ELETRONICA

Via Oberdan N. 24
88046 LAMEZIA TERME
Tel. (0968) 23580

UNIVERSAL - STEREO - MIXER

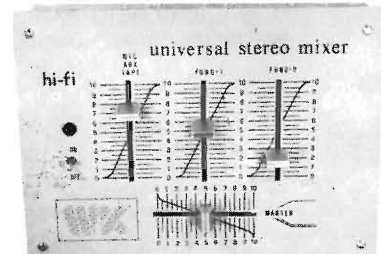

MIXER STEREO UNIVERSALE

Ideale per radio libere, discoteche, club, ecc.

CARATTERISTICHE TECNICHE

- * n. 3 ingressi universali
- * alimentazione 9-18 Vcc
- * uscita per il controllo di più MIXER fino a 9 ingressi MAX
- * segnale d'uscita = 2 Volt seff.

L. 33.000

SOUND LUX

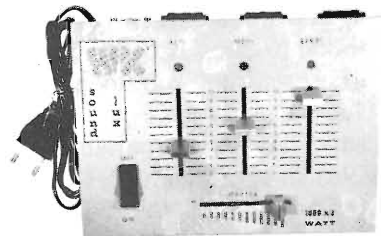

LUCI PSICHEDELICHE 3 canali amplificati 3.000 Watt: compl. monitor a led, circuito ad alta sensibilità, 1.000 Watt a canale, controlli-alti-medi-bassi-master alimentazione 220 Vca

L. 33.000

STROBO LUX



LUCI STROBOSCOPICHE AD ALTA POTENZA

Rallenta il movimento di persone o oggetti ideale per creare fantastici effetti night club, discoteche e in fotografia

L. 33.000

I prezzi sono compresi di IVA e di spedizione

Il sistema operativo

di SERGIO BARAGLI
sistemista Nixdorf Computer

*Fila di utenti in attesa di usare
un elaboratore monoprogrammato*

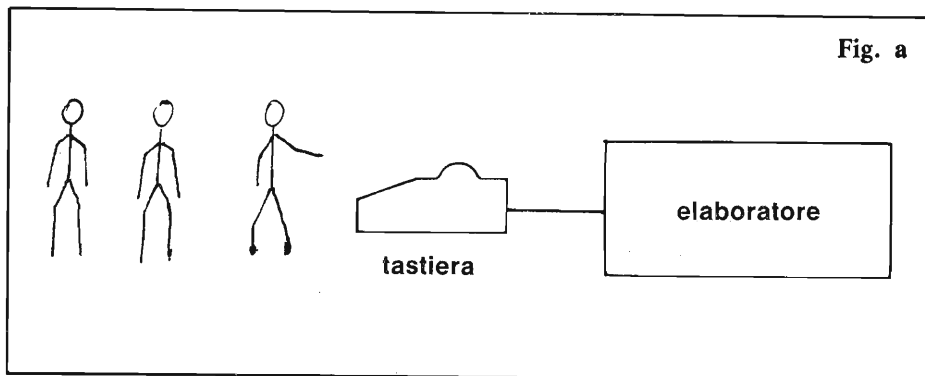

Negli articoli precedenti, abbiamo sempre visto il calcolatore elettronico come una macchina «nuda», cioè costituita da un certo numero di componenti hardware (CPU, memoria, dischi, ecc.) opportunamente programmabili; abbiamo supposto che il compito di «vestire» questa macchina, cioè di scrivere i programmi necessari al suo funzionamento, sia svolto integralmente dall'utente, cioè dalla persona che compra il calcolatore per usarlo. Per questo esistono sia i linguaggi di tipo assembler (molto vicini alla struttura della macchina, e quindi efficienti), sia i linguaggi a più alto livello, cioè più vicini al modo di pensare dell'uomo, ma proprio per questo meno efficienti in termini di utilizzazione della macchina.

In assembler vengono scritti i programmi «basilari» del calcolatore, cioè quelli che, ad esempio, semplificano l'uso di periferiche complesse come i dischi magnetici, permettono la compilazione dei linguaggi ad alto livello ecc. Questi programmi possono essere scritti una volta per tutte per ciascun tipo di calcolatore (la serie di «comandi» necessaria per accedere ai settori del disco sarà sempre la stessa, indipendentemente da ciò che l'utente ha memorizzato su quel disco), e devono essere più veloci possibile (perché

ciascuna di queste operazioni «di base» viene in genere eseguita molte volte dallo stesso programma utente).

Per tutti questi motivi, da parecchio tempo i costruttori di elaboratori elettronici hanno deciso di «sottrarre» agli utenti la possibilità di programmare le funzioni base del calcolatore.

In altri termini, il costruttore fornisce all'utente una macchina già parzialmente «vestita», cioè munita di quello che viene chiamato software di base. Il software di base, viene scritto da una staffa di esperti programmatori, che lavorano alle dipendenze della Ditta costruttrice. I programmi risultanti contengono quindi molti errori in meno e sono molto più veloci che se fossero stati scritti da un singolo utente.

La frase «contengono molti errori in meno» lascia intendere che, comunque, qualche errore è presente anche nel software di base. Ciò non deve stupire; il software di base di grandi elaboratori, infatti, è talmente complesso da rendere vana ogni speranza di «ripulirlo» da tutti gli errori. In pratica, gli errori che rimangono sono quelli che provocano un comportamento erroneo dell'elaboratore soltanto in situazioni estremamente particolari, che si verificano molto di rado nella «vita» di

un elaboratore.

L'insieme dei programmi che svolgono le «funzioni base» dell'elaboratore fa parte del sistema operativo del calcolatore stesso. I termini «software di base» e «sistema operativo» sono quindi in qualche modo intercambiabili. La differenza fondamentale sta nel fatto che quando si parla di sistema operativo ci si riferisce a qualcosa di più che ad un insieme di programmi a disposizione dell'utente: come vedremo, infatti, un sistema operativo complesso è il vero «padrone» dell'elaboratore, poiché controlla non soltanto le periferiche, ma anche gli stessi programmi utente.

Nella parte rimanente di questo articolo vedremo come i sistemi operativi svolgono due delle loro funzioni più caratteristiche, e cioè la gestione della multiprogrammazione e della memoria virtuale.

Le funzioni di un sistema operativo: la multiprogrammazione

Nei calcolatori molto piccoli e poco costosi viene eseguito un solo programma utente alla volta; se più utenti vogliono utilizzare la stessa macchina, devono mettersi in fila (figura A).

Per calcolatori complessi e co-

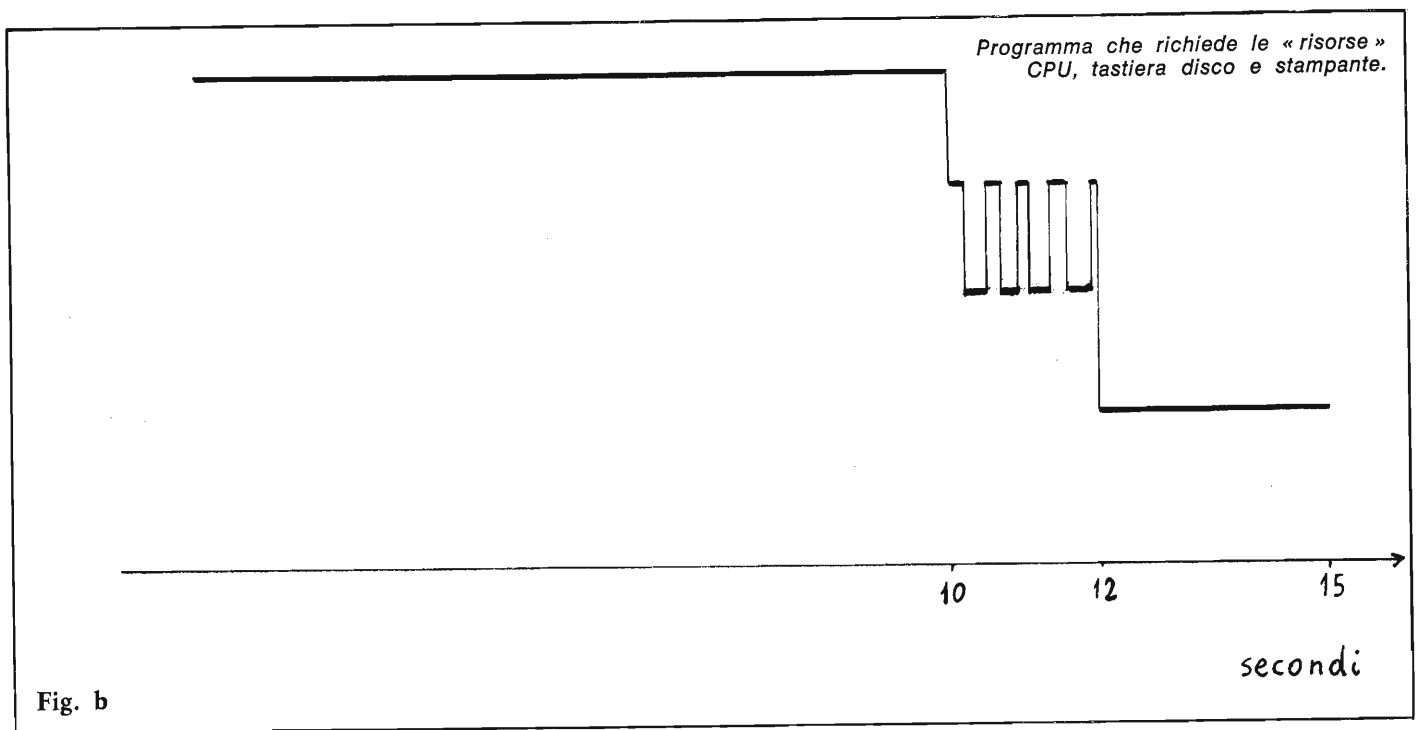

stosi, invece, l'esecuzione di un solo programma alla volta costituisce uno spreco di tempo e di risorse inaccettabile. Per chiarire questo concetto, supponiamo che, per svolgere un programma, si richieda:

- 1) l'introduzione di un certo numero di caratteri da tastiera (ad esempio, questi potranno essere i dati di partenza per l'esecuzione di certi calcoli); poi
- 2) la vera e propria elaborazione del programma, con un certo numero di accessi al disco (per prelevare dei dati, oppure per « leggere » il programma stesso, se questo non era presente sin dall'inizio in memoria); e infine
- 3) la stampa dei risultati su di una stampante.

Facciamo adesso un calcolo approssimativo dei tempi necessari alle varie operazioni: supponiamo che l'operatore debba premere una ventina di tasti sulla tastiera (cioè scrivere tre o quattro numeri, che costituiscono i dati iniziali): se scrive alla velocità di due caratteri al secondo, gli occorreranno circa 10 secondi per completare l'operazione. Una dattilografa esperta sarebbe più veloce, ma qui vogliamo fare soltanto un esempio.

Per quanto riguarda il disco, il tempo necessario ad un accesso (cioè ad una operazione di lettura e scrittura) può variare da pochi

centesimi di secondo a un secondo, in dipendenza del tipo di disco usato. Prendiamo, per l'esempio, un valore di 0,5 secondi.

Supponiamo infine che la stampante debba stampare una decina di righe di risultati; anche qui, il tempo necessario in totale è funzione del tipo di stampante usato, e può variare da meno di un secondo ad una decina di secondi. Prendiamo, per l'esempio, un valore di 3 secondi.

Nel diagramma di figura B è riportato, in funzione del tempo, il « lavoro » compiuto dalle varie parti dell'elaboratore in un caso del genere: come si può vedere, dapprima « lavora » soltanto la tastiera, poi la CPU e il disco, infine soltanto la stampante.

Salta subito all'occhio come la CPU ed il disco siano inutilizzati per la maggior parte del tempo.

Per risolvere questo problema ed utilizzare al massimo le « risorse » CPU e disco, non c'è che una soluzione: introdurre nell'elaboratore diversi programmi contemporaneamente. In figura C è riportato un caso con due programmi e due tastiere: mentre dalla tastiera n. 2 si stanno ancora introducendo i dati per il programma n. 2, il calcolatore sta già lavorando per il programma n. 1, richiamato precedentemente; e, mentre vengono stampati i risultati del pri-

mo programma, il secondo è già in esecuzione sulla CPU.

Con il sistema monoprogrammato (un solo programma alla volta), impiegavamo 15 secondi per eseguire un programma; in questo modo, invece, ne eseguiamo 2 in 18 secondi. Il secondo programma, tuttavia, è costretto ad attendere per un tempo di un secondo, in quanto ha bisogno della stampante un secondo prima che l'altro abbia finito di usarla. Naturalmente questo tempo di attesa deve essere imposto al programma n. 2 da « qualcuno » che si accorge che la stampante è occupata; altrimenti il programma n. 2 potrebbe tentare ugualmente di stampare e magari i propri risultati verrebbero mescolati a quelli del primo programma; questo « qualcuno » è il sistema operativo che, come abbiamo detto all'inizio, controlla le periferiche e la stessa esecuzione dei programmi.

In pratica, per evitare che i due programmi si « diano fastidio » l'un altro, al momento dell'introduzione nell'elaboratore essi vengono affidati al sistema operativo: quando un programma richiede l'uso di una risorsa ancora libera (ad esempio la stampante, quando è richiesta dal programma n. 1), il sistema operativo assegna questa risorsa al programma stesso; in altri termini, memorizza da

qualche parte, ad esempio in una zona del disco, l'informazione: « la risorsa X è occupata dal programma Y ». Quando un programma richiede l'uso di una risorsa già occupata, il sistema operativo lo mette in attesa, facendolo poi ripartire non appena la risorsa è di nuovo libera. Tutto ciò è possibile in quanto un programma utente non può accedere direttamente alla stampante, ma può soltanto inviare un messaggio al sistema operativo, richiedendo l'uso della stampante stessa. In altri termini, supponiamo che l'istruzione SCRIVI ABC abbia il significato logico di « stampa le lettere ABC »; questa istruzione al momento della *compilazione* o *assemblaggio* del programma (cfr. articoli precedenti) verrà trasformata in una sequenza di istruzioni più semplici del tipo:

- 1) prepara un messaggio con la richiesta d'uso della stampante;
- 2) scrivi questo messaggio in una zona di memoria predisposta ai « colloqui » con il sistema operativo;
- 3) esegui un salto alla prima istruzione del programma GESTIONE-RISORSE (che fa parte del sistema operativo);
- 4) invia i comandi opportuni alla stampante.

Dopo l'esecuzione del punto 3), il controllo della CPU passa al programma GESTIONERISORSE, il quale, dopo aver « letto » il messaggio che gli è stato preparato, andrà ad esaminare lo stato della stampante; soltanto se questa è libera, GESTIONERISORSE si interromperà, restituendo il controllo al programma che l'ha chiamato (cioè al punto n. 4).

Il numero di programmi introdotti contemporaneamente nell'elaboratore può essere maggiore di due; naturalmente, aumentano in questo caso i problemi derivanti dai possibili conflitti nell'uso delle risorse. Ad esempio, può capitare che, mentre la stampante è occupata dal programma n. 2, prima il programma n. 1 e poi il programma n. 3 ne richiedano l'uso. Il sistema operativo deve allora memorizzare anche l'ordine in cui sono state fatte le richieste, in mo-

Fig. c

Due programmi dello stesso tipo di quello di figura B, « lanciati » dalle tastiere 1 e 2, in esecuzione contemporanea (sistema multiprogrammato).

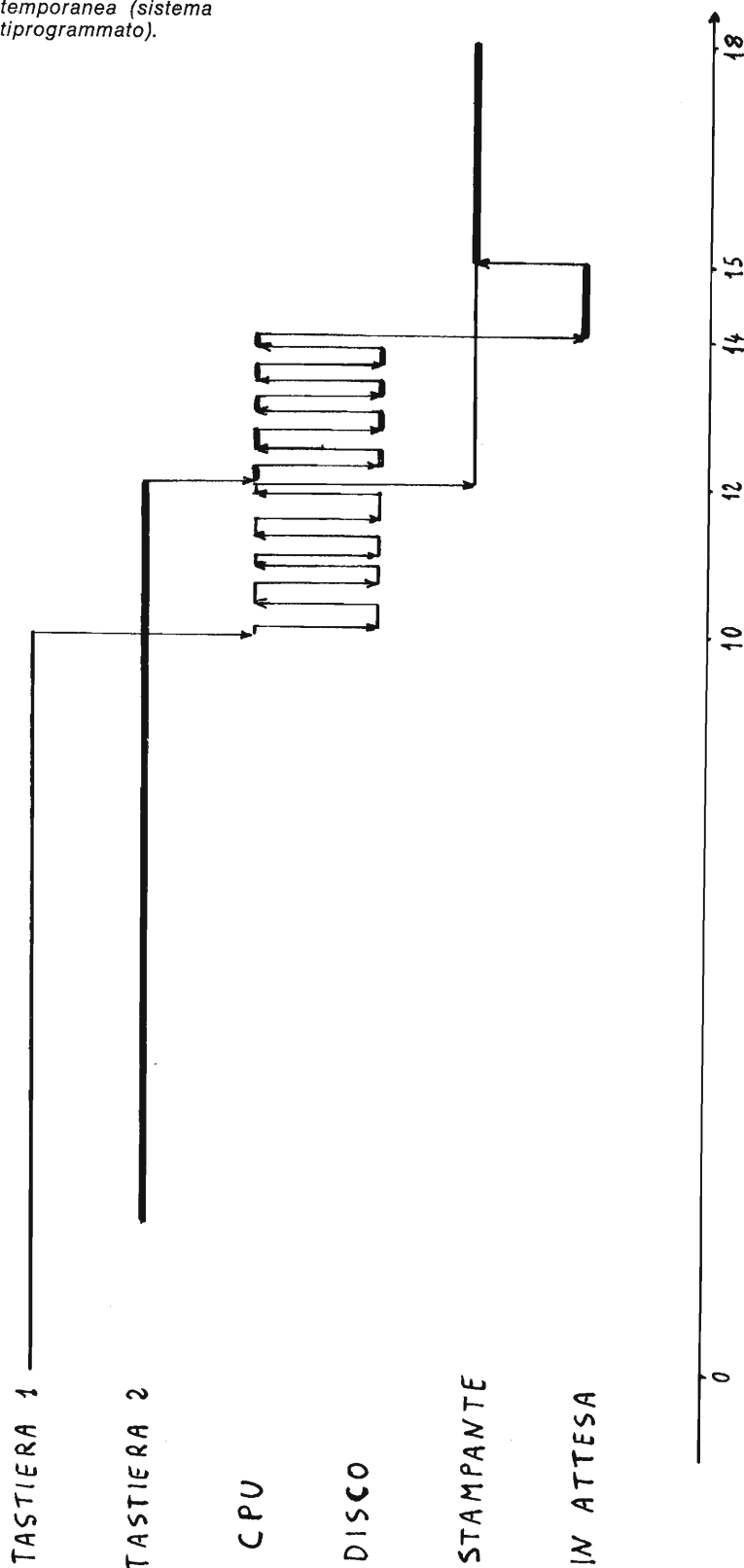
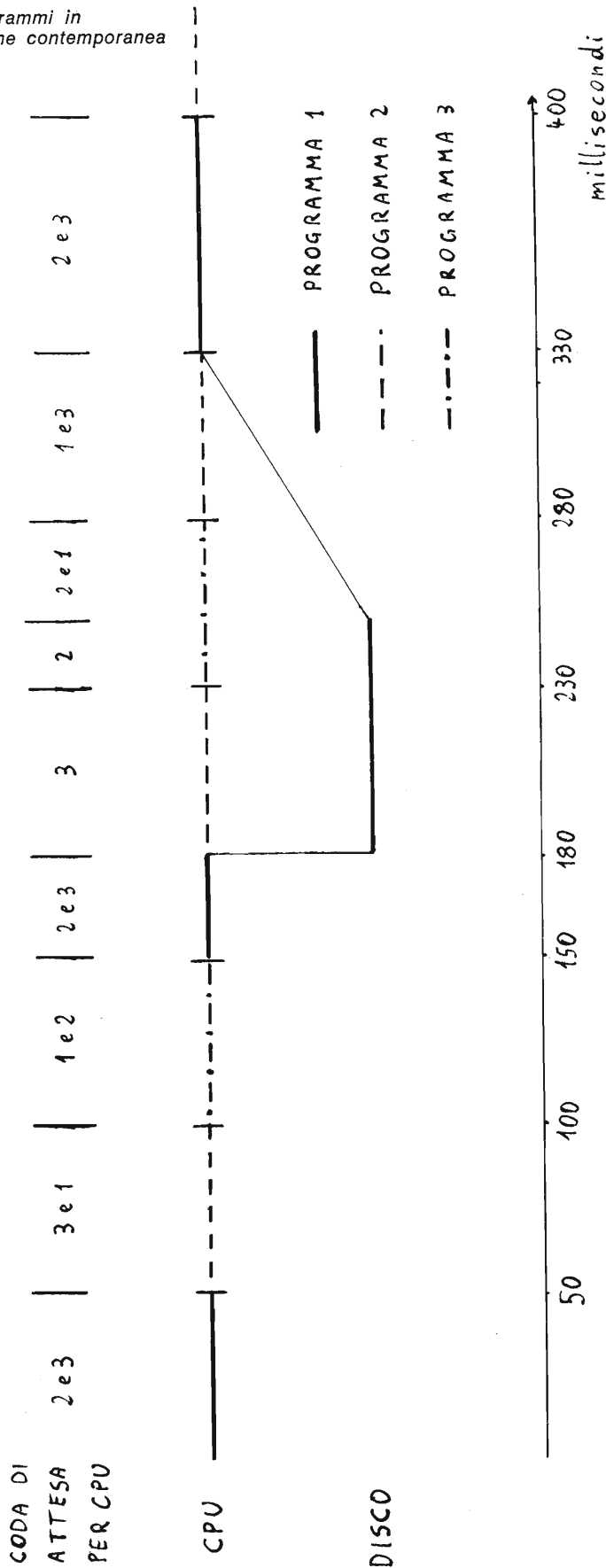

Fig. d

Tre programmi in esecuzione contemporanea



do che, quando il programma n. 2 avrà finito di usare la stampante, essa sia assegnata al programma n. 1; soltanto quando il n. 1 avrà finito il suo lavoro, verrà il turno del n. 3.

I conflitti possono sorgere non solo nell'uso della stampante, ma anche per il disco o per altre periferiche. È importante notare che l'ordine con cui i diversi programmi richiederanno le varie risorse è del tutto imprevedibile a priori, in quanto dipende dalla struttura dei programmi stessi e dal momento in cui essi vengono introdotti nell'elaboratore (cioè richiamati da una tastiera). La struttura dei programmi, dal punto di vista dell'uso di risorse, può variare moltissimo: un programma può non utilizzare quasi per nulla il disco, e molto la stampante, mentre un altro può comportarsi in maniera opposta ecc.

L'unità centrale come risorsa

Anche la CPU può essere considerata una risorsa; anzi, è la più « preziosa » di tutte, in quanto tutti i diversi programmi ne richiedono continuamente l'uso. Quindi, non appena un programma « lascia libera » la CPU per richiedere una stampa, od un accesso al disco, la CPU stessa viene immediatamente occupata da un altro programma. Tuttavia la CPU è una risorsa più « delicata » delle altre, perché più facilmente soggetta ad un uso arbitrario da parte dei programmi utente. Ad esempio, supponiamo che, per errore, un programma utente « entri in loop » (loop in inglese vuol dire « anello » o « circolo »), cioè cominci a ripetere all'infinito lo stesso gruppo di istruzioni, senza possibilità di uscirne: ciò può accadere se alla fine del gruppo di istruzioni c'è un salto all'inizio del gruppo stesso. Se tra queste istruzioni non ce n'è nessuna che richiede l'accesso ad una periferica, questo programma non permetterà più a nessuno l'uso della CPU.

Anche con la stampante può verificarsi una situazione analoga (un programma che continua a

Fig. e

programma 1

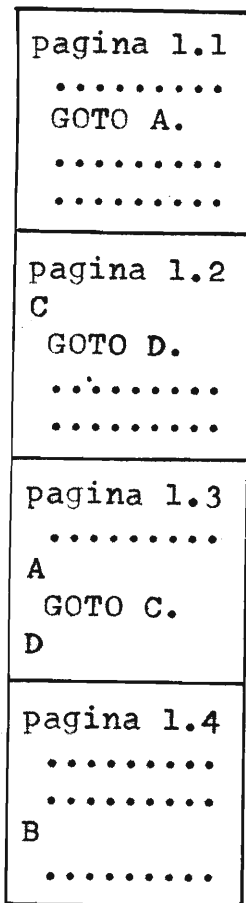
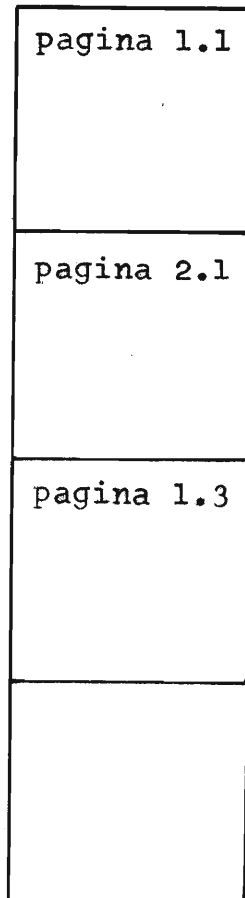
memoria
(configur. 1)

programma 2

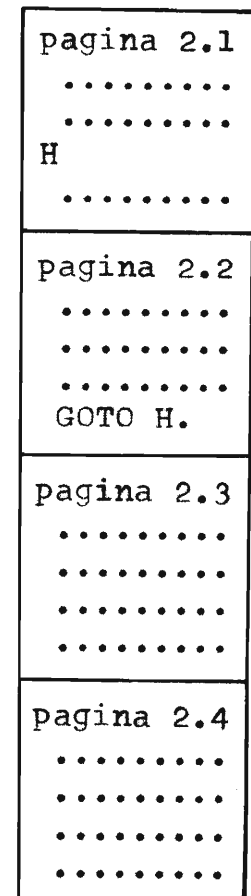

Memoria virtuale: distribuzione di due programmi nella pagina di memoria.

stampare sempre la stessa riga o gruppo di righe, all'infinito); il problema però è meno grave, sia perché la stampante è una risorsa meno « preziosa » della CPU, sia perché la stampa di righe tutte uguali verrebbe presto notata da chi opera sull'elaboratore; questa persona interromperebbe quindi manualmente (con appositi comandi da tastiera) l'esecuzione del programma errato. Il lavoro della CPU, invece, non è così immediatamente « visibile »; può così accadere che nessuno si accorga che un programma è « entrato in loop ».

Occorre quindi trovare un mezzo per evitare che qualche programma « monopolizzi » la CPU a danno degli altri utenti; questo potrebbe avvenire, tra l'altro, anche con un programma privo di errori, ma che esegue calcoli estremamente complessi, senza mai

richiedere l'uso di periferiche.

Un metodo di prevenzione molto usato è la gestione dell'unità centrale a *time slices* (letteralmente: « fettine di tempo »): fissare una « time slice » di 50 millisecondi, ad esempio, significa che nessun programma può normalmente impossessarsi della CPU per più di 50 millesimi di secondo consecutivi. In pratica, dopo che un certo programma ha occupato la CPU per 50 millisecondi, il sistema operativo lo interrompe e verifica se qualche altro programma è in « lista di attesa » per la CPU; se la lista è vuota, il programma interrotto può riprendere subito l'esecuzione, altrimenti gli eventuali risultati parziali scritti nei registri vengono « salvati » (trascritti in memoria); il programma viene quindi « messo in coda » dopo tutti gli altri e il controllo passa al primo della lista. Quando verrà di

nuovo il turno del primo programma, i suoi risultati parziali verranno rilette nei registri, in modo che l'esecuzione possa riprendere esattamente dal punto in cui era stata interrotta. Se invece un programma richiede l'accesso ad una periferica prima di aver « mangiato » tutta la propria « fetta di tempo », ad esempio dopo soli 30 millisecondi, il controllo passa ugualmente ad un altro programma, perché il primo deve comunque attendere la conclusione dell'operazione sulla periferica. Quando il primo programma potrà riprendere il controllo della CPU, gli verrà momentaneamente assegnata una « fetta » maggiorata, pari a $50 + 20 = 70$ millisecondi. Nella figura D sono rappresentate entrambe le situazioni.

Multiprogrammazione con priorità

Abbiamo visto che la multipro-

memoria
(configur. 2)

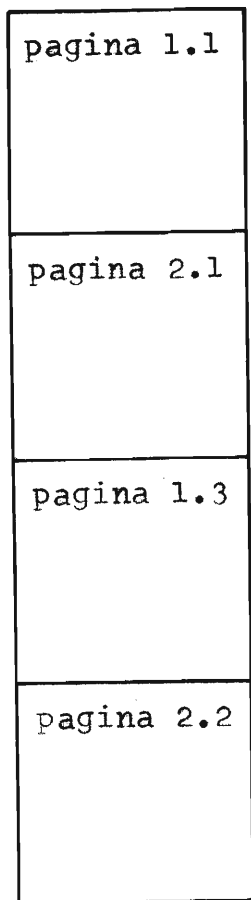

memoria
(configur. iniz.)

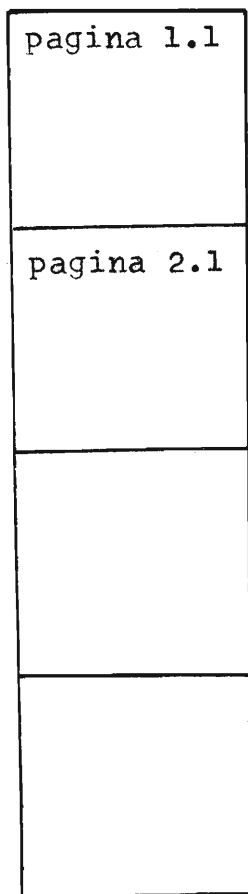

memoria
(configur. 3)

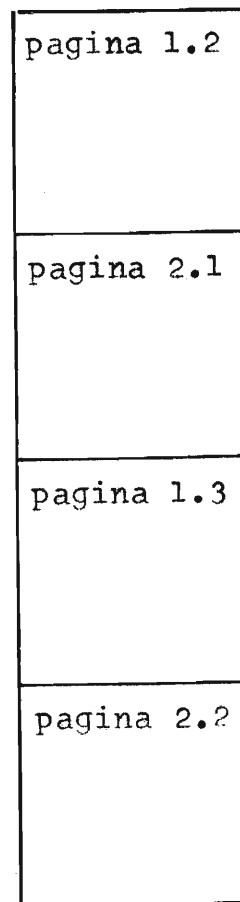

grammazione permette un migliore utilizzo del calcolatore ed elimina le « code » di utenti che attendono di poter usare la tastiera per mandare in esecuzione i propri programmi. In realtà può succedere che le file non siano eliminate del tutto, per due motivi: 1) non c'è una tastiera dedicata a ciascun utente, perché le tastiere sono in numero minore degli utenti: quindi un utente può essere costretto ad attendere che si liberi una tastiera; 2) il *grado di multiprogrammazione*, cioè il numero di programmi in esecuzione contemporanea, non può essere grande a piacere, per motivi che vedremo tra poco. Supponiamo che il massimo grado di multiprogrammazione per un certo calcolatore sia 10; se un utente vuole introdurre il proprio programma nell'elaboratore quando già altri 10 programmi sono in e-

secuzione, sarà costretto ad attendere.

Nella maggior parte dei centri di calcolo, tuttavia, l'utente non è comunque obbligato a stare in piedi in una fila, perché l'esecuzione dei programmi non viene fatta partire da tastiera: è sufficiente che i dati necessari all'esecuzione siano stati perforati dall'utente su schede o scritti su nastro magnetico (con l'aiuto di un perforatore di schede, o di un piccolo calcolatore ausiliario), dopo di che tutte le schede e/o i nastri vengono letti rapidamente dal calcolatore, che li ricopia su disco. Il sistema operativo provvederà in un secondo tempo a « ripescare » i dati dal disco, e ad eseguire i programmi relativi. Così, se anche il calcolatore fosse monoprogrammato, gli utenti non dovrebbero stare in fila. (Tuttavia la multiprogrammazione permette comunque di eseguire, a pa-

rità di tempo, molti più programmi).

Al crescere del grado di multiprogrammazione, il tempo necessario all'*esecuzione dei singoli programmi* cresce. Questo dovrebbe essere chiaro osservando l'esempio di figura B e C: i due programmi, se eseguiti in sequenza, impiegherebbero 15 secondi ciascuno (figura B); eseguiti contemporaneamente, impiegano 18 secondi in due; mentre però il primo programma termina ancora 15 secondi dopo il suo inizio, il secondo termina dopo 16 secondi (infatti « perde » un secondo in attesa). Al crescere del grado di multiprogrammazione, il tempo che ciascun programma passa nelle code di attesa aumenta. Si può arrivare, in ipotesi realistiche, a situazioni in cui un programma impiega, per essere eseguito, 100 volte il tempo che gli occorrerebbe su di una macchi-

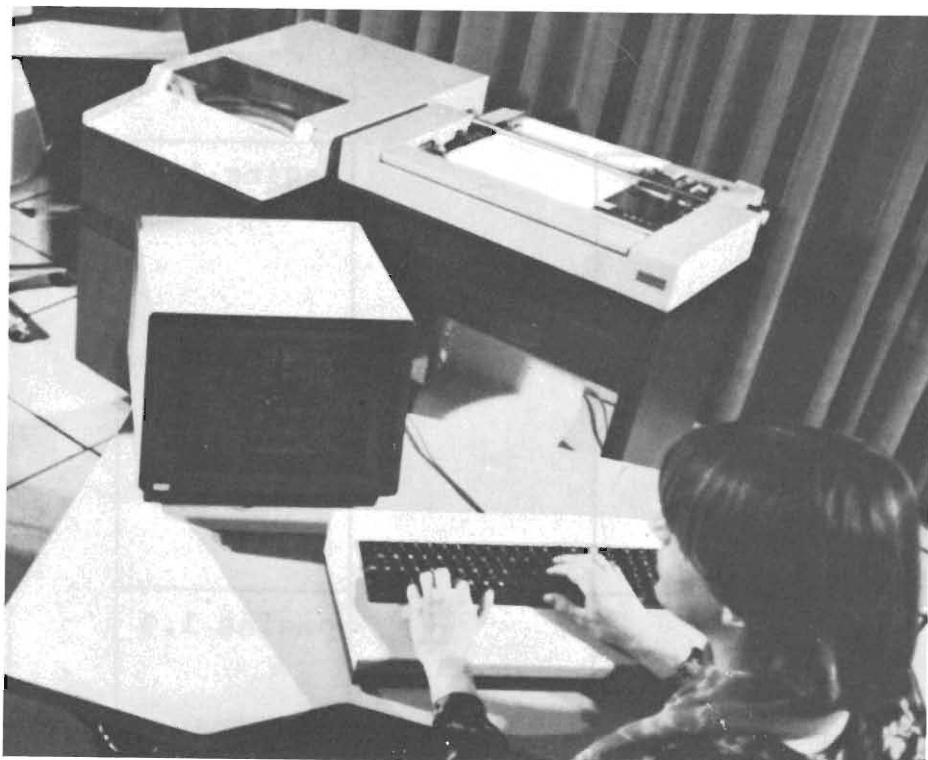

na monoprogrammata. Per certi programmi questo può non essere tollerabile, perché i risultati debbono essere ottenuti con urgenza oppure perché i tempi in gioco sono enormi (se un risultato viene ottenuto in 5 minuti, cioè in 300 secondi, anziché in 3 secondi, probabilmente non è grave; ma se un programma viene eseguito in 100 ore, anziché in un'ora, è probabile che l'utente decida di cambiare calcolatore).

Sorge quindi la necessità di limitare il massimo grado di multiprogrammazione, e di inserire delle « ingiustizie » nel trattamento che i vari programmi ricevono dal momento dell'ingresso nell'elaboratore; queste « ingiustizie » hanno lo scopo di accelerare l'esecuzione di certi programmi, ovviamente a danno degli altri. In pratica, ad ogni programma viene assegnata una *priorità* che può corrispondere, ad esempio, alla dimensione della « fetta di tempo » che gli è assegnata. È chiaro che un programma con una « fetta » di 100 millisecondi terminerà l'esecuzione prima di uno a cui siano stati assegnati soltanto 50 millisecondi. Altre tecniche sono possibili: ad esempio, si può assegnare una priorità nell'accesso alle periferiche più « importanti » come il disco: se due programmi

a priorità diverse sono presenti contemporaneamente nella lista di attesa per il disco, il programma a priorità più alta otterrà per primo l'accesso al disco, indipendentemente dall'ordine di arrivo nella lista.

Memoria virtuale

Perché un programma possa essere eseguito, è necessario che le istruzioni che lo compongono siano presenti nella memoria principale, in modo che l'unità centrale possa leggerle ad una ad una ed eseguirle. Infatti, anche se è possibile che le istruzioni vengano prelevate ad una ad una dal disco, o dal nastro, questa procedura allungherebbe i tempi di esecuzione in maniera intollerabile. Quindi, se un utente vuole usare un programma non *residente*, cioè che non è permanente memorizzato in memoria principale (il sistema operativo, in tutto o in parte, è sempre residente), tale programma dovrebbe, prima di tutto, essere trasferito dal disco o dal nastro nella memoria.

Perché il trasferimento completo è più veloce di quello eseguito « istruzione per istruzione »? Supponiamo che un'istruzione occupi un settore del disco, e che il programma sia composto da 100 i-

struzioni; il tempo necessario per un'operazione di lettura di uno o più settori dal disco è soprattutto determinato dai tempi di posizionamento meccanico della testina di lettura sul primo dei settori interessati. Tutti i settori fisicamente consecutivi al primo vengono poi letti « al volo », cioè mentre passano sotto la testina, senza perdere più tempo per posizionare la testina stessa (in realtà, appena sono finiti i settori di una traccia, occorrerà posizionare la testina sulla traccia successiva, ma il tempo necessario è molto piccolo). In conclusione, il tempo necessario a leggere 100 settori in una volta sola è molto inferiore a quello richiesto da 100 letture successive (inframmezzate a letture in altre parti del disco, che spostano continuamente la testina).

Si vorrebbe quindi che un programma da eseguire sia, prima di tutto, portato in memoria principale; in un sistema multiprogrammato, questo significa che dovremmo disporre di memoria principale in quantità sufficiente a contenere tutti i programmi che devono essere eseguiti contemporaneamente. Per programmi di dimensioni molto limitate questa ipotesi può essere sensata, ma nella maggior parte dei casi reali essa non è applicabile.

Bisogna quindi rinunciare alla ipotesi « tutto il programma in memoria », e si suddivide ciascun programma in un certo numero di blocchi di lunghezza fissa, detti *pagine*; in genere, nei minicalcolatori una pagina è lunga 512 byte, oppure 1024. Prima di eseguire la prima istruzione di un programma, ci si limita a richiedere che la pagina che contiene quella istruzione sia presente in memoria. Normalmente questo significa che anche un certo numero di istruzioni da eseguire successivamente alla prima saranno già presenti in memoria al momento in cui devono essere « usate ».

In questo modo si realizza quella che viene chiamata *memoria virtuale*.

Nella figura E sono riportati i successivi « stati della memoria » per un calcolatore in cui debbano

essere eseguiti due programmi, indicati come programma 1 e programma 2. Come si può vedere, entrambi i programmi sono stati suddivisi in quattro pagine; le uniche istruzioni poste in evidenza sono quelle di salto al di fuori della pagina corrente (ad esempio, in pagina 1 del primo programma c'è un GOTO A, e l'etichetta A si trova in pagina 3).

Se la prima istruzione di ciascun programma si trova in pagina 1, in memoria vengono caricate le pagine indicate come 1.1 e 2.1 (pagina 1 del programma 1 e pagina 1 del programma 2). Ad un certo punto, il programma 1 esegue l'istruzione GOTO A; poiché l'etichetta A si trova in pagina 3, quest'ultima pagina deve essere letta dal disco (configurazione 1 della memoria). L'esecuzione del secondo programma prosegue in parallelo a quella del primo; poiché in pagina 1 non c'è nessun salto, ad un certo momento sarà necessaria la pagina 2 (configurazione 2). A questo punto la memoria principale, supposta per semplicità di dimensione ancora pari a 4 pagine, è completamente occupata. Quando occorre caricare ancora un'altra pagina (ad esempio perché il programma 1 esegue l'istruzione GOTO C, che richiede la pagina 1.2), il sistema operativo deve « buttare fuori » una pagina dalla memoria principale, per far posto alla pagina nuova. La scelta della pagina da eliminare deve essere fatta con attenzione, per ridurre al minimo la probabilità di cancellare una pagina che tra poco servirà di nuovo. La pagina scelta in questo caso è quella « non utilizzata da più tempo » (in inglese Least Recently Used, ed infatti questa strategia di scelta viene chiamata LRU). La pagina non utilizzata da più tempo probabilmente contiene parti di programma che sono state già utilizzate integralmente. Osservazioni statistiche effettuate su di un gran numero di programmi confermano la correttezza di questa scelta. Nel nostro caso, la scelta con strategia LRU porta all'eliminazione della pagina 1.1 (che era stata abbandonata quasi subito, con l'istruzione GOTO A); le pagine caricate in memoria

a questo punto sono: 1.2, 2.1, 1.3 e 2.2 (configurazione 3).

Il programma 1 esegue subito un altro salto (GOTO D), ma per fortuna ritorna nella pagina 1.3, già presente in memoria.

Al crescere del grado di multiprogrammazione, è necessario « buttare fuori » sempre più spesso delle pagine, per fare posto a quelle richieste dai programmi che entrano via via in esecuzione. Si arriva rapidamente ad una situazione in cui non è possibile mantenere in memoria un sufficiente numero di pagine per ciascun programma; accade sempre più spesso di dover rileggere dal disco una pagina appena cancellata, per cui il numero di operazioni di lettura da disco aumenta considerevolmente. Questo è un altro fattore che limita il numero massimo di programmi che possono essere eseguiti contemporaneamente.

In particolare, se il grado di multiprogrammazione è maggiore del numero massimo di pagine scrivibili in memoria, nessun programma riesce più a procedere. Supponiamo infatti che la memoria possa contenere 10 pagine, e che il grado di multiprogrammazione sia 11: all'inizio, possiamo eseguire ciascuno dei primi dieci programmi per la durata di una fetta di tempo, previo caricamento delle rispettive prime 10 pagine. Prima di « far partire » l'undicesimo programma, tuttavia, dobbiamo eliminare una pagina dalla memoria; secondo la tecnica LRU, elimineremo la pagina n. 1 del primo programma. Il programma n. 11 si trova adesso in attesa di un'operazione da disco (lettura della propria prima pagina); quando un programma non può proseguire, sappiamo che il controllo della CPU passa immediatamente al programma successivo, che in questo caso è proprio il n. 1 (l'undicesimo programma era l'ultimo della lista). Ma il n. 1 non ha alcuna pagina presente in memoria (quella che aveva è stata appena eliminata!), quindi il sistema operativo tenterà di leggere dal disco la pagina del n. 1, previa eliminazione dalla memoria della pagina del programma n. 2

ecc. Il sistema « entra in loop » e nessuna istruzione può più essere eseguita. Quindi, per evitare problemi di questo tipo, o comunque perdite eccessive di tempo nello scambio di pagine tra memoria principale e disco, in genere il grado di multiprogrammazione è 5 - 10 volte inferiore al numero di pagine che possono essere presenti contemporaneamente in memoria.

Parole chiave

grado di multiprogrammazione: numero di programmi in esecuzione contemporanea sullo stesso elaboratore.

memoria virtuale: metodo di gestione della memoria che consente di eseguire contemporaneamente più programmi di quanti ne potrebbe contenere la memoria principale. In pratica, di ogni programma è presente in memoria, momento per momento, soltanto una parte: quella che è in esecuzione o è appena stata eseguita.

multiprogrammazione: esecuzione contemporanea di diversi programmi sullo stesso elaboratore.

pagina: blocco di memoria di lunghezza fissa (da qualche centinaio fino a 1024 byte); ogni programma viene suddiviso in blocchi di lunghezza pari ad una pagina ed in memoria viene caricata una pagina per volta.

programma residente: programma permanentemente memorizzato in memoria principale.

sistema operativo: « super programma » che controlla e facilita l'uso delle periferiche per gli utenti e permette l'esecuzione contemporanea dei diversi programmi introdotti dagli utenti stessi.

software di base: software (cioè insieme di programmi) scritto per realizzare le singole funzioni del sistema operativo.

time slice: (fetta di tempo); in un elaboratore gestito a time slice, un programma non può mantenere il controllo della CPU per un tempo superiore alla « fetta » che gli è stata assegnata dal sistema operativo; scaduto questo tempo, l'esecuzione del programma viene interrotta, gli eventuali risultati parziali vengono « salvati » (ad es., memorizzati su disco).

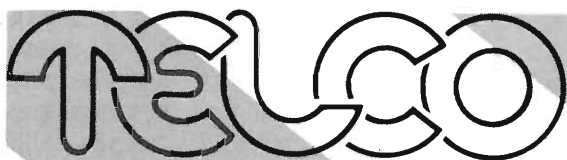

di zambiasi gianfranco

componenti elettronici p.zza marconi 2a - tel. 0372/31544 26100 cremona

NASTRI MAGNETICI IN CASSETTA**AGFA**

C 60 Ferro-Color	L. 850
C 90 Ferro-Color	L. 1.100
C 60 Carat Ferro-Cromo	L. 2.850
C 90 Carat Ferro-Cromo	L. 3.400
C 60+6 Superferro	L. 1.800
C 90+6 Superferro	L. 2.300
C 60+6 Superchrom	L. 3.400
C 90+6 Superchrom	L. 3.950
C 60+6 Stereochrom	L. 2.400
C 90+6 Stereochrom	L. 3.000

AMPEX

C 56 Serie 370	L. 850
C 60 Serie 370	L. 1.100
C 90 Serie 370	L. 1.200
C 45 Serie 371 Plus	L. 1.350
C 60 Serie 371 Plus	L. 1.550
C 90 Serie 371 Plus	L. 2.000
C 45 Serie 364 Studio Quality	L. 1.950
C 60 Serie 364 Studio Quality	L. 2.250
C 90 Serie 364 Studio Quality	L. 2.800
C 60 Serie 363 70 µsec	L. 2.500
C 90 Serie 363 70 µsec	L. 3.400
C 60 Serie 365 Grand Master I	L. 3.100
C 90 Serie 365 Grand Master I	L. 3.850
C 60 Serie 365 Grand Master II	L. 3.750
C 90 Serie 365 Grand Master II	L. 4.700
Cassetta smagnetizzante	L. 6.000

BASF

C 60 Ferro-Super L.H.	L. 1.700
C 90 Ferro-Super L.H.	L. 2.400
C 120 Ferro-Super L.H.	L. 3.350
C 60 LH-SM	L. 1.000
C 90 LH-SM	L. 1.400
C 60 Cromo	L. 2.100
C 90 Cromo	L. 2.750
C 60 Ferro-Cromo	L. 3.000
C 90 Ferro-Cromo	L. 3.850
C 60 Cromo-Super	L. 3.250
C 90 Cromo-Super	L. 4.150
C 60 Ferro/Super LH I	L. 1.950
C 90 Ferro/Super LH I	L. 2.400
C 120 Ferro/Super LH I	L. 2.750
Cassetta puliscitistine	L. 1.800

DENON

C 60 DX 1	L. 1.800
C 90 DX 1	L. 2.500
C 60 DX 3	L. 2.750
C 90 DX 3	L. 3.550
C 60 DX 5	L. 3.250
C 90 DX 5	L. 4.550
C 60 DXM Metal	L. 6.400

LUXMAN

C 60 XMI	L. 4.400
C 90 XMI	L. 5.350
C 90 XMII	L. 5.750

C 46 Metal-XMIV
C 60 Metal XMIVL. 8.500 Cassetta continua 1/2 minuto L. 4.900
L. 11.100 Cassetta puliscitistine L. 2.000**FUJI ***

C 46 FL	L. 1.650
C 60 FL	L. 1.800
C 90 FL	L. 2.500
C 46 FXI	L. 2.850
C 60 FXI	L. 3.150
C 90 FXI	L. 4.400
C 46 FXII	L. 3.150
C 60 FXII	L. 3.400
C 90 FXII	L. 4.800
C 90 Metal	L. 9.500

MALLORY

C 60 LNF	L. 650
C 90 LNF	L. 850
C 60 Superferrogamma	L. 750
C 90 Superferrogamma	L. 900

MAXELL

C 60 Super LN	L. 1.200
C 46 UD	L. 2.500
C 60 UD	L. 2.850
C 90 UD	L. 3.350
C 60 UDXL I	L. 3.400
C 90 UDXL I	L. 4.250
C 60 UDXL II	L. 3.550
C 90 UDXL II	L. 4.400
C 60 UL	L. 1.450
C 90 UL	L. 2.150
C 120 UL	L. 2.800
C 60 Metal	L. 7.350
C 90 Metal	L. 9.350

MEMOREX

C 60 MRX3	L. 2.400
C 90 MRX3	L. 3.400
C 60 HI	L. 1.500
C 90 HI	L. 2.050
C 60 HB	L. 3.000
C 90 HB	L. 4.250

PHILIPS

C 60 Studio Quality-Ferro L.N.	L. 750
C 90 Studio Quality-Ferro L.N.	L. 950
C 60 Super-Ferro	L. 1.100
C 90 Super-Ferro	L. 1.500
C 60 Ferro-Chromium	L. 2.050
C 90 Ferro-Chromium	L. 2.750
C 60 Hi-Fi Quality Cromo	L. 1.850
C 90 Hi-Fi Quality Cromo	L. 2.250
C 60 Super-Ferro 1	L. 1.300
C 90 Super-Ferro 1	L. 1.700
C 60 Metal	L. 7.650
Cassetta continua 1 minuto	L. 4.850
Cassetta conutina 3 minuti	L. 4.800

SCOTCH 3M

C 60 Dynarange	L. 700
C 90 Dynarange	L. 1.000
C 45 High Energy	L. 1.400
C 60 High Energy	L. 1.500
C 90 High Energy	L. 2.150
C 60 Classic	L. 2.250
C 90 Classic	L. 2.850
C 60 Master I	L. 3.350
C 90 Master I	L. 4.600
C 60 Caster II Cromo	L. 3.750
C 90 Master II Cromo	L. 4.700
C 60 Master III Ferrocromo	L. 3.350
C 90 Master III Ferrocromo	L. 4.500
C 46 Metal	L. 4.850
C 60 Metal	L. 5.950

SONY

C 60 AHF	L. 2.150
C 90 AHF	L. 2.900
C 60 BHF	L. 1.850
C 90 BHF	L. 2.050
C 60 CD-a	L. 2.450
C 90 CD-a	L. 3.400
C 60 CHF	L. 1.300
C 90 CHF	L. 1.700
C 120 CHF	L. 2.500
C 60 Ferrocromo	L. 2.750
C 90 Ferrocromo	L. 3.650

TDK

C 46 D	L. 1.550
C 60 D	L. 1.700
C 90 D	L. 2.500
C 46 AD	L. 2.450
C 60 AD	L. 2.550
C 90 AD	L. 3.550
C 60 OD	L. 2.850
C 90 OD	L. 4.100
C 60 SA	L. 3.200
C 90 SA	L. 4.550
C 60 MA Metal	L. 8.200
Cassetta continua 3 minuti	L. 5.800
Cassetta continua 6 minuti	L. 6.400
Cassetta continua 12 minuti	L. 10.500
Cassetta puliscitistine	L. 2.700
Cassetta smagnetizzante elet.	L. 33.000

TELCO *

C 3 Speciale stazione radio	L. 700
C 6 Speciale stazioni radio	L. 750
C 12 Alta Energia	L. 850
C 20 Alta Energia	L. 900
C 30 Alta Energia	L. 1.000
C 48 Alta Energia	L. 1.200
C 66 Alta Energia	L. 1.400
C 96 Alta Energia	L. 1.750

I prezzi si intendono IVA compresa.

* Chiedere prezzi per quantitativi.

Non si accettano ordini inferiori a 10 cassette dello stesso tipo. - Condizioni di pagamento: contrassegno comprensivo di L. 2000 per spese - N.B. scrivere chiaramente in stampatello l'indirizzo e il nome del committente.

COMPONENTI

CA 3094 E	L.	2.000	ECG 194	L.	800	ECG 791	L.	4.250	ECG 6405	L.	750
CA 3100 T	L.	4.350	ECG 195	L.	4.000	ECG 795	L.	3.900	ECG 6409	L.	1.410
CA 3130	L.	1.550	ECG 198 = BF 458	L.	3.900	ECG 804	L.	8.000	ECG 9945	L.	1.350
CA 3140 T	L.	1.550	ECG 199	L.	1.100	ECG 805	L.	3.600	ERC 3064 TV PHILIPS	L.	23.000
CA 3161 E	L.	2.200	ECG 202	L.	1.500	ECG 812	L.	6.500	EM 513 1,2A 1300V = 1N 4007	L.	
CA 3162 E	L.	9.500	ECG 205	L.	1.500	ECG 813	L.	37.000		L.	230
CD 4001 C/MOS	L.	550	ECG 128	L.	7.000	ECG 814	L.	4.900	ESM 181/400R	L.	950
CD 4002 AE C/MOS	L.	450	ECG 220	L.	2.750	ECF 815	L.	2.800	ESM 203 = TDA 1040	L.	1.520
CD 4007 RCA C/MOS	L.	450	ECG 222	L.	4.000	ECG 901	L.	11.900	ESM 400	L.	1.300
CD 4009 CN C/MOS	L.	570	ECG 225	L.	12.000	ECG 946	L.	10.000	ESM 513	L.	350
CD 4011 BCN C/MOS	L.	550	ECG 226	L.	2.500	ECG 1003	L.	9.000	ESM 532	L.	9.600
CD 4013 RCA C/MOS	L.	1.400	ECG 229	L.	2.000	ECG 1009	L.	6.700	ESM 635	L.	300
CD 4016 CN C/MOS	L.	700	ECG 235	L.	9.000	ECG 1010	L.	8.800	ESM 636	L.	350
CD 4020 AE C/MOS	L.	2.150	ECG 236	L.	13.500	ECG 1012	L.	2.600	ESM 637	L.	350
CD 4023 AE TP 4023 AN C/MOS	L.		ECG 277	L.	11.500	ECG 1013	L.	5.500	ESM 638	L.	350
			ECG 280	L.	10.000	ECG 1015	L.	3.800	ESM 639	L.	350
			ECG 283	L.	15.000	ECG 1016	L.	6.700	F 758 PC	L.	1.500
			ECG 284	L.	16.000	ECG 1018	L.	8.400	F 4016 BPC C/MOS	L.	990
CD 4029 AE C/MOS	L.	1.550	ECG 285	L.	17.500	ECG 1019	L.	7.500	F 4024 PC C/MOS	L.	1.450
CD 4049 AE C/MOS	L.	1.000	ECG 289	L.	1.600	ECG 1020	L.	6.800	F 4035 BPC C/MOS	L.	1.950
GD 4072 BE C/MOS	L.	550	ECG 290	L.	1.950	ECG 1021	L.	4.650	F 4049 BPC C/MOS	L.	1.150
CD 4093 BCN MM 5693 BN C/MOS	L.	950	ECG 293	L.	2.300	ECG 1023	L.	9.800	F 4069 U BPC C/MOS	L.	675
CD 40106 MM 74 C 14 N C/MOS	L.	820	ECG 294	L.	2.400	ECG 1025	L.	23.000	F 4070 BPC C/MOS	L.	705
			ECG 297	L.	2.300	ECG 1026	L.	7.350	F 4073 BPC C/MOS	L.	675
CD 4514 BCN MM 14514 BCN C/MOS	L.	4.650	ECG 297 MP	L.	4.650	ECG 1027	L.	23.000	F 4078 PC C/MOS	L.	675
CD 4518 BCN HEF 4518 C/MOS	L.	1.500	ECG 370	L.	4.700	ECG 1028	L.	21.700	F 4518 BCP C/MOS	L.	1.950
			ECG 371	L.	3.750	ECG 1029	L.	13.800	F 4528 BCP C/MOS	L.	2.000
CD 4584CD 40106 C/MOS	L.	820	ECG 372	L.	4.850	ECG 1030	L.	10.500	F 7445 PC = SN 7445	L.	1.355
CTT 1210 TV PHILIPS	L.	27.900	ECG 703	L.	2.080	ECG 1031	L.	8.400	F 40161 BPC C/MOS	L.	2.750
CTT 1205 TV PHILIPS	L.	9.150	ECG 704	L.	3.480	ECG 1032	L.	6.750	F 40 162 PC C/MOS	L.	2.750
D 188	L.	5.000	ECG 705 A	L.	6.970	ECG 1033	L.	8.000	F 40193 BPC C/MOS	L.	2.100
D 234	L.	1.650	ECG 706	L.	3.480	ECG 1034	L.	8.400	F 9374 PC	L.	2.090
D 235	L.	4.250	ECG 707	L.	5.870	ECG 1035	L.	8.400	F 75492 PC = SN 754 92 BP	L.	935
D 261	L.	2.800	ECG 708	L.	3.480	ECG 1036	L.	8.400	MC 75492 C/MOS	L.	935
D 288	L.	3.400	ECG 709	L.	3.800	ECG 1037	L.	9.500	FCD 806	L.	1.250
D 325	L.	1.600	ECG 710	L.	3.480	ECG 1045	L.	5.500	FCD 810	L.	1.350
D 350	L.	6.500	ECG 711	L.	4.190	ECG 1048	L.	6.450	FCD 820	L.	1.100
D 388	L.	6.500	ECG 712	L.	3.400	ECG 1049	L.	7.250	FCD 860	L.	3.300
DD 7661 INTEGRATO PHILIPS TV	L.	16.000	ECG 713	L.	4.600	ECG 1050	L.	7.350	FCH 151	L.	1.700
			ECG 714	L.	3.965	ECG 1052	L.	4.800	FJH 231	L.	300
DIAC 600V	L.	215	ECG 715	L.	3.965	ECG 1055	L.	8.200	FJH 251	L.	300
ECG 100	L.	800	ECG 716	L.	5.870	ECG 1058	L.	13.500	FND 70	L.	1.800
ECG 101	L.	1.000	ECG 717	L.	2.550	ECG 1072	L.	9.300	FND 71	L.	2.600
ECG 102	L.	700	ECG 718	L.	5.380	ECG 1075	L.	14.000	FND 357	L.	2.000
ECG 102 A	L.	1.250	ECG 719	L.	4.530	ECG 1078	L.	9.450	FND 358	L.	2.000
ECG 103	L.	1.000	ECG 721	L.	4.530	ECG 1081	L.	9.450	FND 367	L.	2.750
ECG 103 A	L.	1.500	ECG 722	L.	5.700	ECG 1090	L.	26.000	FND 500 = DL 500 HITRONIX	L.	1.800
ECG 104	L.	1.700	ECG 723	L.	4.530	ECG 1091	L.	6.750	FND 501	L.	2.500
ECG 104 COPPIA	L.	3.700	ECG 724	L.	4.200	ECG 1092	L.	3.850	FND 507	L.	1.600
ECG 105	L.	3.000	ECG 725	L.	5.480	ECG 1093	L.	7.700	FND 508	L.	2.200
ECG 106	L.	1.000	ECG 726	L.	3.470	ECG 1095	L.	9.800	FND 530 (FND 500 VERDE)	L.	5.000
ECG 107	L.	1.250	ECG 727	L.	7.150	ECG 1096	L.	4.200	FND 550 (FND 500 AMBRA)	L.	4.250
ECG 108	L.	1.400	ECG 728	L.	5.200	ECG 1097	L.	11.200	FND 560	L.	2.550
ECG 110 MP	L.	750	ECG 729	L.	5.600	ECG 1098	L.	22.000	FND 567	L.	2.600
ECG 112	L.	1.200	ECG 730	L.	9.800	ECG 1099	L.	7.550	FND 800	L.	5.100
ECG 122 200V 6A SCR	L.	3.300	ECG 731	L.	5.900	ECG 1100	L.	4.250	FND 807	L.	5.250
ECG 123	L.	1.800	ECG 734	L.	2.800	ECG 1102	L.	5.000	FZK 101	L.	7.300
ECG 123 A	L.	1.500	ECG 735	L.	2.350	ECG 1105	L.	8.750	FZK 111 A	L.	4.650
ECG 124	L.	2.900	ECG 736	L.	5.200	ECG 1106	L.	5.250	FZY 121	L.	9.400
ECG 126	L.	2.250	ECG 737	L.	5.200	ECG 1107	L.	11.500	FPE 500	L.	2.400
ECG 127	L.	9.750	ECG 739	L.	6.100	ECG 1108	L.	6.250	FPT 100	L.	1.100
ECG 128	L.	2.500	ECG 740	L.	5.200	ECG 1110	L.	16.500	FPT 110	L.	1.650
ECG 129	L.	2.500	ECG 742	L.	7.000	ECG 1115	L.	9.100	FPT 120	L.	2.350
ECG 130	L.	3.500	ECG 743	L.	6.100	ECG 1116	L.	5.500	FPT 130	L.	2.750
ECG 130 MP COPPIA	L.	6.700	ECG 745	L.	2.100	ECG 1121	L.	11.200	GD 241	L.	950
ECG 131	L.	2.230	ECG 746	L.	2.000	ECG 1122	L.	11.200	GD 241A	L.	1.000
ECG 131 MP COPPIA	L.	2.235	ECG 747	L.	3.000	ECG 1124	L.	6.500	GD 241B	L.	1.050
ECG 132	L.	1.900	ECG 748	L.	2.800	ECG 1128	L.	3.200	GD 243	L.	1.200
ECG 152 = TIP 31 = TIP 29 =	L.		ECG 749	L.	5.850	ECG 1129	L.	13.000	GH 8230/04 display	L.	3.000
TIP 31 A	L.	2.700	ECG 750	L.	2.600	ECG 1130	L.	7.800	GH 8234/00 display	L.	3.000
ECG 153 = TIP 32	L.	2.500	ECG 752	L.	1.350	ECG 1131	L.	7.000	H 102 D1	L.	1.850
ECG 154	L.	3.250	ECG 753	L.	1.410	ECG 1132	L.	7.800	H 104	L.	1.400
ECG 155	L.	2.450	ECG 754	L.	1.400	ECG 1133	L.	7.000	H 113	L.	2.150
ECG 157	L.	1.970	ECG 755	L.	2.100	ECG 1134	L.	7.000	H 115	L.	1.500
ECG 158	L.	2.450	ECG 756	L.	2.600	ECG 1135	L.	5.100	H 117	L.	3.000
ECG 159	L.	2.150	ECG 757	L.	2.600	ECG 1137	L.	10.000	H 118	L.	2.100
ECG 160	L.	1.350	ECG 758	L.	2.600	ECG 1140	L.	11.500	H 119	L.	1.500
ECG 161	L.	2.000	ECG 759	L.	2.600	ECG 1142	L.	7.500	H 122 D1	L.	1.400
ECG 162	L.	7.400	ECG 760	L.	1.750	ECG 1148	L.	25.500	H 156	L.	5.750
ECG 163	L.	10.000	ECG 761	L.	3.000	ECG 1149	L.	6.300	H 167	L.	1.800
ECG 164	L.	10.500	ECG 762	L.	4.500	ECG 1150	L.	8.750	H 213	L.	1.250
ECG 165	L.	12.900	ECG 763	L.	3.000	ECG 1151	L.	14.400	H 217 B1	L.	2.600
ECG 171	L.	1.970	ECG 764	L.	3.000	ECG 1152	L.	6.650	H 22 B1	L.	1.050
ECG 172	L.	1.000	ECG 765	L.	3.000	ECG 1154	L.	14.600	HA 1081 R display	L.	2.160
ECG 173 AP = BY 165 T	L.	6.500	ECG 766	L.	2.100	ECG 1165	L.	9.800	HA 1083 R display	L.	2.160
			ECG 767	L.	3.000	ECG 1166 = BA 521	L.	14.000	HA 1156 W	L.	4.860
			ECG 768	L.	3.000	ECG 1169	L.	11.450	HA 1306	L.	4.900
ECG 173 BP 5000V 600 MA	L.	5.600	ECG 769	L.	2.100	ECG 1180	L.	8.500	HA 1314	L.	5.130
			ECG 770	L.	3.000	ECG 1181	L.	7.400	HA 1318 P	L.	5.750
ECG 174	L.	2.540	ECG 771	L.	2.000	ECG 1193 = LA 4400	L.	11.000	HA 1322	L.	7.350
ECG 175	L.	3.100	ECG 772	L.	3.300	ECG 1194	L.	13.500	HA 1325	L.	4.500
ECG 176	L.	5.500	ECG 773	L.	2.100	ECG 5400 08A 30V SCR	L.	1.000	HA 1339 A	L.	5.050
ECG 177	L.	5.500	ECG 774	L.	1.950	ECG 5521 25A 50V SCR	L.	2.130	HA 1342	L.	4.950
ECG 179	L.	6.970	ECG 775	L.	3.000	ECG 5525 25A 200V SCR	L.	6.500	HA 1366 WZ	L.	7.950
ECG 180	L.	11.000	ECG 776	L.	5.200	ECG 5601 4A 50V TRIAC	L.	760	HA 1406	L.	3.050
ECG 181	L.	9.900	ECG 777	L.	4.400	ECG 5608 4A 100V TRIAC	L.	880	HA 1452 6G	L.	3.240
ECG 183	L.	4.900	ECG 778	L.	2.950	ECG 5622 10A 50V TRIAC	L.	840	HA 11123	L.	5.750
ECG 184	L.	2.250	ECG 779	L.	6.000	ECG 5650 2,5A 100V TRIAC	L.	1.850	HBF 4002 C/MOS	L.	450
ECG 185	L.	2.300	ECG 780	L.	4.400	ECG 5651 2,5A 200V TRIAC	L.	2.100	HBF 4013 AE C/MOS	L.	700
ECG 186	L.	2.900	ECG 781	L.	6.000	ECG 5873 15A 200V TRIAC	L.	2.910	HBF 4014 AE C/MOS	L.	1.550
ECG 186 A	L.	3.000	ECG 782	L.	4.500	ECG 6400	L.	1.130	HBF 4016 AE	L.	850
ECG 187	L.	2.600	ECG 783	L.	4.500	ECG 6401	L.	830	HBF 4017 C/MOS	L.	1.380
ECG 188	L.	2.800	ECG 784	L.	4.500	ECG 6402	L.	1.130	HBF 4028 AE C/MOS	L.	1.550
ECG 189	L.	2.370	ECG 786	L.	3.900	ECG 6403	L.	830	HBF 4035 AE C/MOS	L.	1.650
ECG 190	L.	3.140	ECG 787	L.	3.400	ECG 6404	L.	750			
ECG 191	L.	3.580	ECG 788	L.	6.900						
ECG 192	L.	2.350	ECG 789	L.	9.000						
ECG 193	L.	1.550	ECG 790	L.	4.100						

Non si accettano ordini inferiori a L. 20.000. Condizioni di pagamento: contrassegno comprensivo di L. 2.000 per spese. N.B. Scrivere chiaramente in stampatello l'indirizzo e il nome del committente. I PREZZI SI INTENDONO IVA COMPRESA.



Un amplificatore che naturalmente e soprattutto sicuramente possa dirsi d'alta fedeltà è sempre un banco di prova per lo sperimentatore: vediamo insieme dunque come impadronirci del funzionamento e del montaggio di un amplificatore da ben 50 watt, realizzato impiegando nello stadio finale i transistor di potenza darlington BDV64A e BDV65A Philips Elcoma (dalle cui note di applicazione è tratto l'intero progetto) nel nuovo contenitore, sigla SOT93, che assicura grande sicurezza di funzionamento.

Il circuito dell'amplificatore è riportato in fig. 3a, il circuito di protezione in fig. 3b; la piastra del circuito stampato sul quale è montato in fig. 4.

Come si vede, per ragioni di economia e per migliorare la risposta alle basse frequenze l'altoparlante è collegato *direttamente* all'uscita dell'amplificatore; ciò richiede un alimentatore con presa centrale. Una rete di controreazione in c.c. impedisce che nella bobina dell'altoparlante possa circolare una componente di corrente continua. Questa rete consiste nell'applicare ad una delle basi di un transistor dell'amplificatore differenziale d'ingresso, l'eventuale tensione off-set.

C'è però l'eventualità che una linea di alimentazione dell'amplificatore possa essere interrotta, nel

Amplificatore 50





W alta fedeltà



qual caso una corrente continua molto intensa potrebbe circolare nella bobina mobile dell'altoparlante con tutte le prevedibili conseguenze. Per annullare questo serio pericolo occorre inserire sia nella linea di alimentazione positiva che in quella negativa un fusibile da 2A.

Lo stadio d'ingresso differenziale è formato da TR1 e TR2: TR3 è collegato agli emettitori di questi transistori e funziona da sorgente di corrente di 1 mA. La inevitabile variazione di tolleranza nei valori dei guadagni di TR1 e TR2 produrrà ovviamente tensioni di differente valore ai capi di R2 e R17. Questa inevitabile differenza di tensione viene mantenuta entro limiti accettabili impiegando nell'amplificatore differenziale i transistori BC 547C, facendoli lavorare con una corrente con valore nominale di 0,5 mA e assegnando ai resistori R2 e R17 il valore di 22 k Ω . La massima tensione off-set riscontrabile in pratica dipenderà pertanto dallo spread del guadagno e dalla tensione V_{BE} di TR1 e TR2 impiegati.

Per il BC 547C con una $I_C = 0,5$ mA, un $h_{FE \max} = 760$ e un $h_{FE \min} = 375$, avremo una $I_{B \max} = 1,33$ μ A e una $I_{B \min} = 0,66$ μ A. L'offset della tensione di base prodotto dalle variazioni delle tolleranze del guadagno sarà:

CARATTERISTICHE TECNICHE

(altop. 4 ohm)

— alimentazione senza carico V_{CC0}	± 32 V
— alimentaz. con mass. carico V_{CC}	± 27 V
— errore di tensione sul punto intermedio (offset)	50 mV max
— corrente di lavoro (c.c.) per TR3	1 mA
— corrente di lavoro (c.c.) per TR4/TR6	7 mA
— corrente di lavoro (c.c.) di TR1/TR2	0,5 mA
— corrente di riposo (c.c.) di TR7/TR8	50 mA
— impedenza d'ingresso	25 k Ω
— impedenza d'uscita	0,04 Ω
— guadagno (anello aperto)	77 dB
— guadagno (anello chiuso)	27 dB
— sensibilità d'ingresso per $P_0 = 50$ W	600 mV
— potenza d'uscita (distorsione III ^a armonica = 0,7%)	50 W min
— larghezza di banda della potenza (distorsione III ^a armonica 0,7% a — 1 dB) < 20 Hz ... > 20 kHz	
— risposta in frequenza (a — 1 dB) livello riferimento $P_0 = 5$ W a 1 kHz	20 Hz ... 30 kHz
— distorsione armonica complessiva fino a $P_0 = 50$ W (f = 1 kHz)	0,1% max
— distorsione per intermodulazione a $P_0 = 50$ W	0,5% max
— rapporto segnale disturbo	80 dB min
— assorbimento di corrente alla massima potenza	$\pm 1,6$ A

IL CONTENITORE SOT93

Il contenitore SOT-93 (fig. 1) deve considerarsi il miglior sistema di chiusura ermetica realizzato fino ad oggi per i contenitori in plastica. Combina infatti felicemente fattori economici, grande sicurezza di funzionamento e ridotta « fatica » termica. Queste due ultime caratteristiche sono state ottenute grazie all'impiego di due noti processi tecnologici: la saldatura eutettica e la passivazione del cristallo.

I fattori economici a cui abbiamo accennato più sopra riguardo la velocità di assemblaggio che questo contenitore consente di realizzare in sede di fabbricazione del transistor; in particolare, possono essere rese completamente automatiche, la saldatura eutettica e quella ad ultrasuoni impiegata per unire i terminali alle parti attive del cristallo.

I vantaggi derivanti dall'aver impiegato in questo amplificatore transistori in contenitore SOT-93 al posto di quelli in TO-3 (per es. BDX 64 e BDX 65) sono i seguenti:

- come si può dimostrare sperimentalmente, questo tipo di contenitore consente di trattare potenze fino a 5 volte superiori a quelle trattate dagli equivalenti in TO-3,
- il montaggio del radiatore è più semplice,
- riduzione nella misura del 30% della resistenza termica tra giunzione e base di montaggio,
- l'elevata frequenza di taglio riduce la distorsione secondaria di incrocio, prodotta dalle caratteristiche di lavoro dei due transistori (distorsione di cross-over), a livelli trascurabili.

$$R_2 (I_{B \max} - I_{B \min}) = \\ = 22 \times 10^3 (1,33 - 0,66) \times 10^{-6} \\ \approx 15 \text{ mV.}$$

Per un BC 547C con una $I_c = 0,5$ mA, $V_{BF \max} = 610$ mV e una $V_{BE \min} = 575$ mV, l'offset della tensione di base prodotto dalle tolleranze di V_{BE} nelle suddette condizioni di lavoro sarà:

$$V_{BE \max} - V_{BE \min} = \\ = (610 - 575) \times 10^{-3} = 35 \text{ mV}$$

L'offset massimo complessivo per una corrente di collettore di 0,5 mA in TR1 e TR2 sarà: $(15 + 35) \times 10^{-3} = 50$ mV. Il guadagno complessivo in alternata dell'amplificatore è determinato dal rapporto dei valori dei resistori $(R_{17} + R_{18})/R_{18}$ e da $(R_1 + R_2)/R_2$. La stabilità complessiva in alternata dell'amplificatore è assicurata dal resistore R1, dal condensatore C5 e dalle reti RC R3-C4, R16-C7 e R19-C9.

Stadio pilota e stadio finale

Il segnale in uscita dallo stadio differenziale d'ingresso viene collegato alla base di TR4. Questo transistor lavora come pilota in classe A, ed ha come sorgente di corrente TR6 che permette di avere una corrente di collettore di 7 mA.

I transistori complementari dello stadio finale, lavoranti in classe AB, assorbono una corrente di riposo di 7 mA. Questo valore di corrente viene fissato dal trimmer R11 ed è stabilizzato termicamente sfruttando la tensione V_{CE} di TR5 il cui valore dipende dalla temperatura. Questa variazione di V_{CE} in funzione della temperatura viene sfruttata per neutralizzare le variazioni base-emettitore dei transistori finali.

La stabilizzazione termica della corrente di collettore dei transistori finali viene ulteriormente assicurata montando TR5 in diretto contatto termico sul radiatore dove sono montati i transistori finali, e collegando inoltre resistori da 0,5 Ω in serie agli emettitori di TR7 e TR8. L'induttore da 4 μ H con in parallelo il resistore R20, collegato in serie all'altoparlante, previene eventuali fenomeni di instabilità che potrebbero verificarsi in caso di collegamento di altoparlanti

Fig. 3

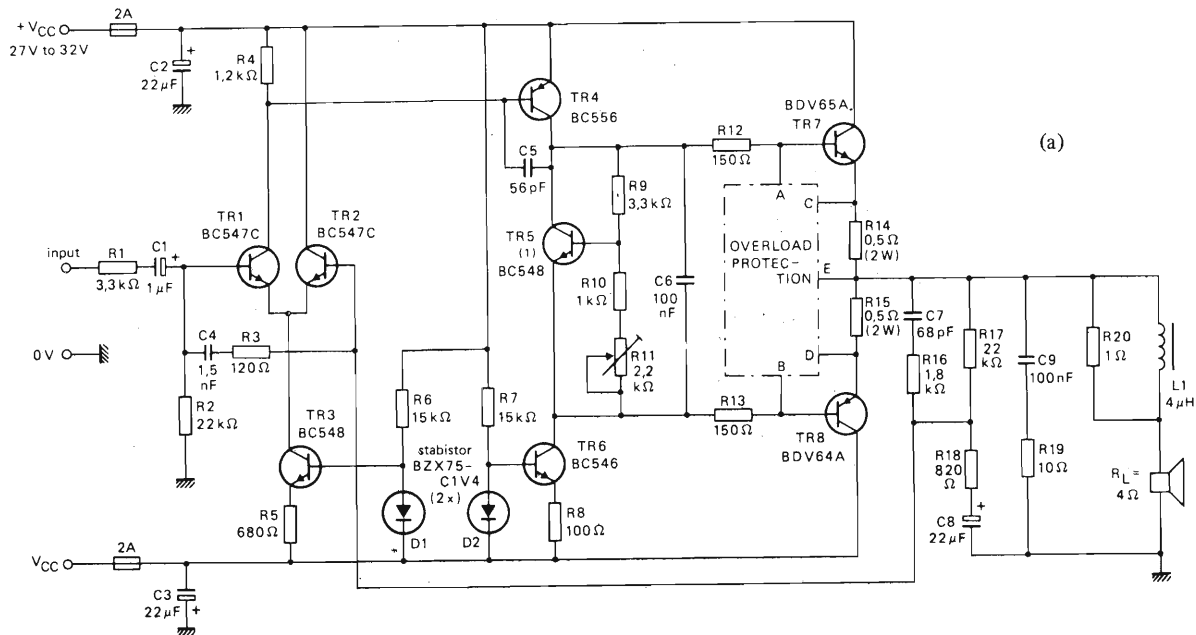

(a) Amplificatore di potenza Hi-Fi da 50 W.
 (b) Circuito di protezione dei transistori finali.
 (1) TR5 è fissato sul radiatore dei transistori finali.

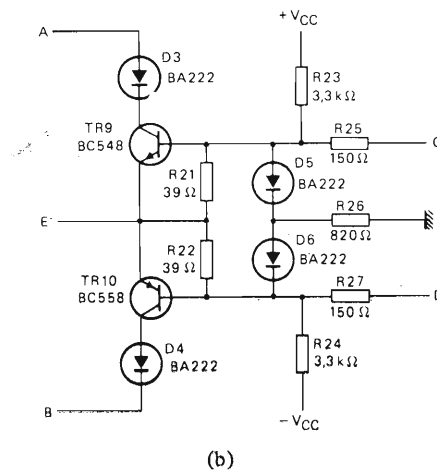

Fig. 1

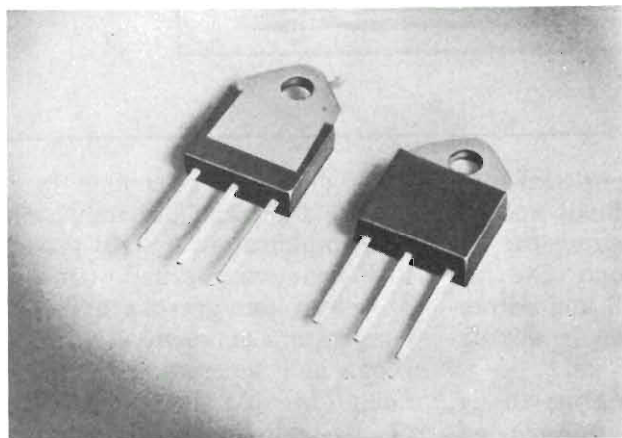
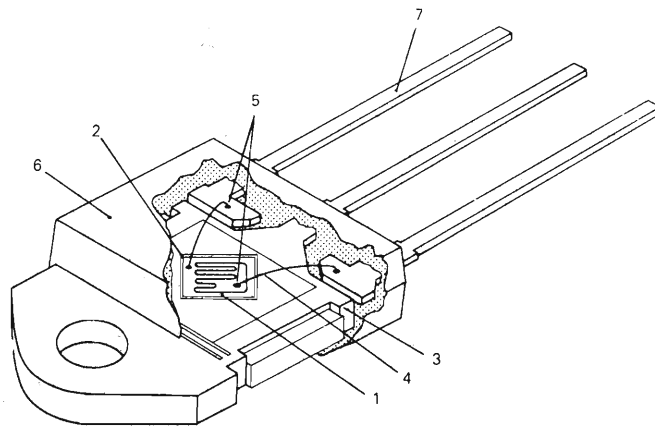
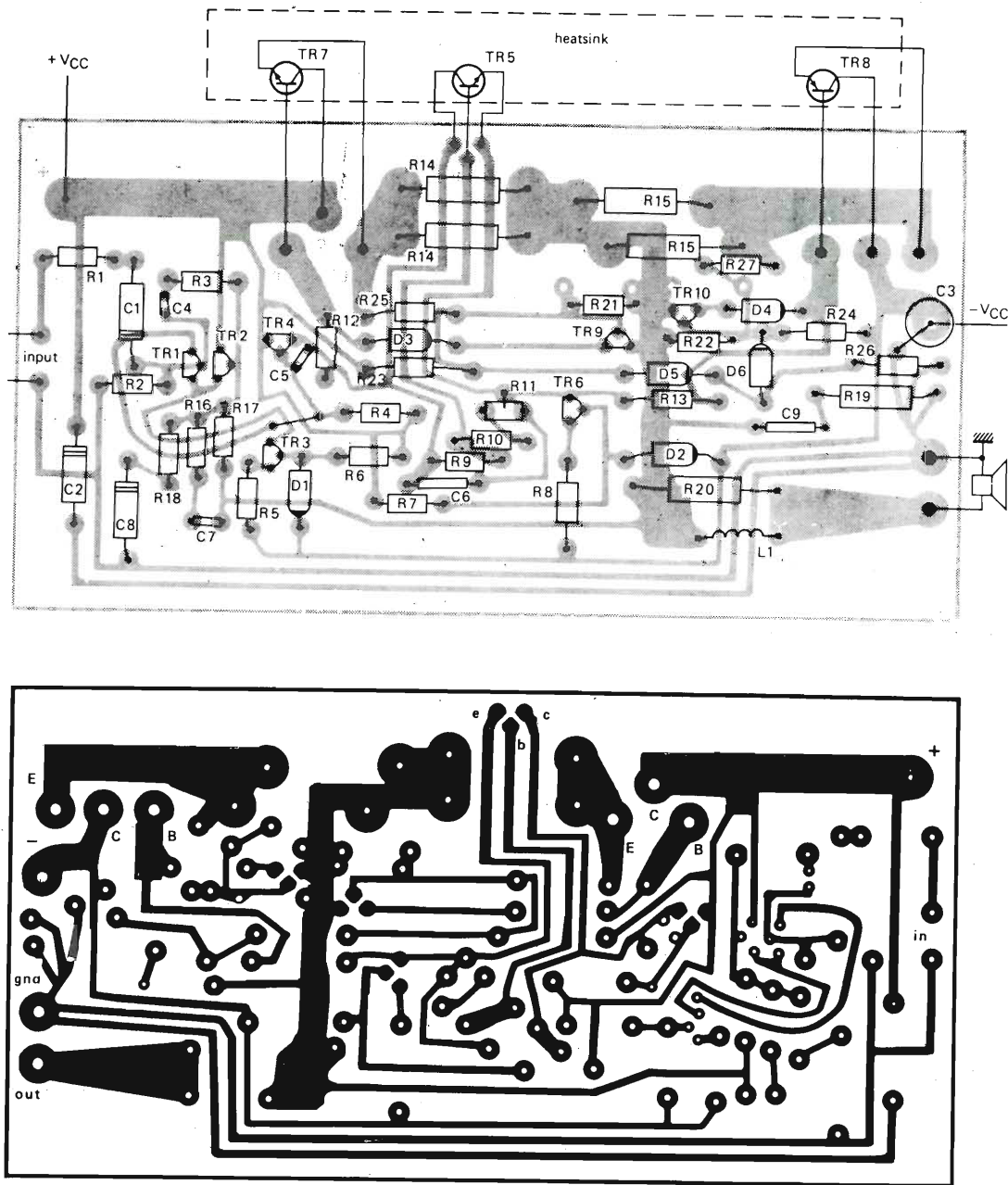

Fig. 2



Parte anteriore e posteriore di un transistore darlington di potenza in contenitore SOT-93.
 Sono i transistori BDV 64A e BDV 65A impiegati nello stadio finale.
 Struttura interna di un transistore di potenza con il nuovo contenitore SOT-93.
 1 = cristallo ricoperto in vetro (e cioè passivato). 2 = giuntura eutettica oro/silicio.
 3 = pettine di rame. 4 = filo di collegamento in alluminio.
 5 = saldatura ad ultrasuoni dei fili di collegamento.
 6 = capsula in silicone speciale. 7 = terminali di rame stagnato.



ad un carico capacitivo (altoparlanti elettrostatici).

Circuito di protezione contro sovraccarichi

Si sa che cortocircuitando i terminali dell'altoparlante, i transistori d'uscita vanno incontro a sicura distruzione. Il circuito di protezione riportato in fig. 3b mantiene, anche in caso di cortocircuito, la potenza dissipata dai transistori finali entro i massimi limiti consentiti (curve SOAR). I circuiti

di protezione convenzionali proteggono i transistori finali ma agiscono su *un solo parametro* nel senso che impediscono che nei transistori finali circoli una *corrente* che indubbiamente li distruggerebbe.

Il circuito di protezione di fig. 3b agisce su *due parametri*: anch'esso impedisce che nei transistori finali possa circolare una *corrente* distruttiva, in più impedisce anche che ai capi dei medesimi si formi una *tensione* altrettanto distruttiva. Evidentemente, questi *due*

limiti di lavoro estendono la possibilità d'impiego dei transistori.

L'amplificatore è stato progettato in maniera che nelle condizioni di lavoro più gravose e con una temperatura ambiente di 45 °C non venga mai superata nei transistori finali la massima temperatura (T_{jmax}) ammissibile alla giunzione.

Per il calcolo dei dissipatori di calore dello stadio finale si è proceduto nella seguente maniera:

La corrente massima di picco d'uscita che dà la massima potenza (e cioè 50 W) oltre la quale si ve-

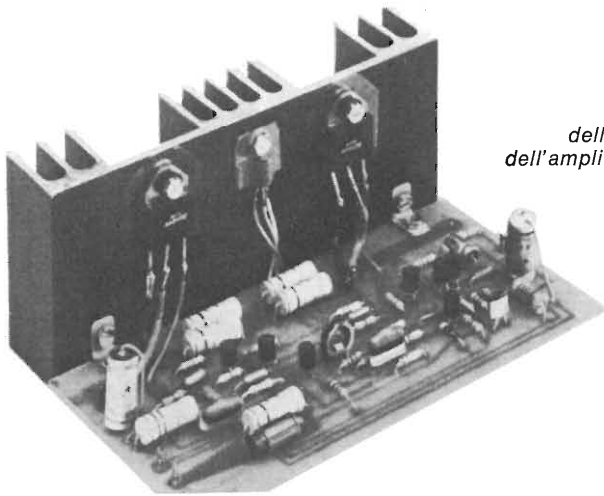

Fig. 4 a

Prototipo di laboratorio dell'amplificatore HI-FI di figura 3.

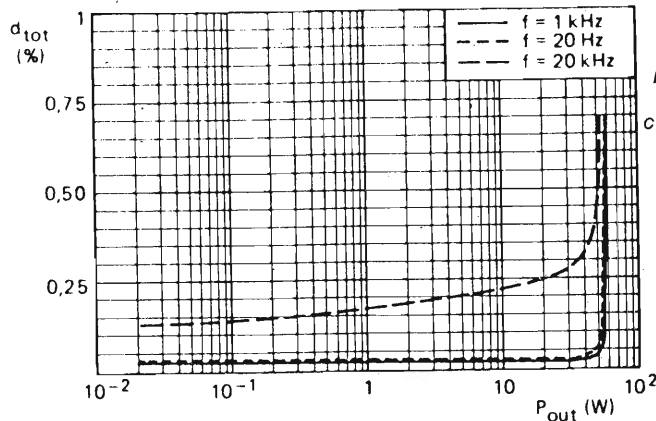

Fig. 5

Distorsione armonica complessiva in funzione della potenza d'uscita.

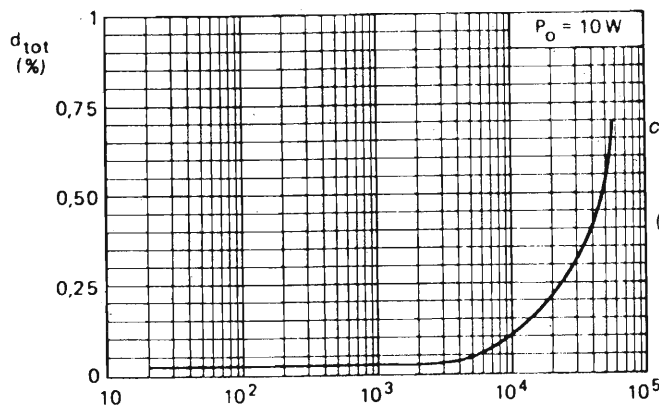
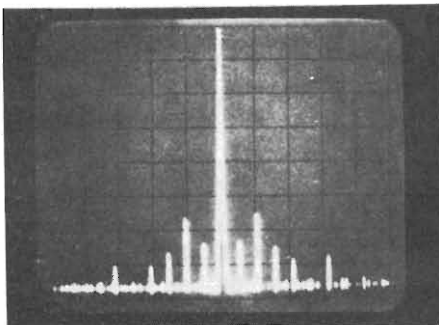

Fig. 6

Distorsione armonica complessiva in funzione della frequenza ($P_o = 10W$).

Fig. 7

Fig. 8



Spettro della distorsione per intermodulazione. $f_1 = 250$ Hz; $f_2 = 8$ kHz; $V_{f1}/V_{f2} = 4$. Orizz. = 500 Hz/div. Vert. = 10 dB/div.

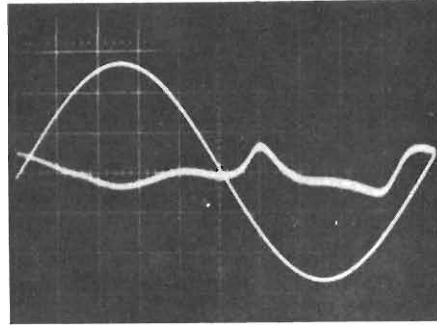

Distorsione secondaria di crossover e segnale di uscita $f = 10$ kHz, $P_o = 1$ W, $d_{tot} = 0,06\%$.

rifica il fenomeno del taglio, ammonta, se il carico è 4Ω , a:

$$I_0 = \sqrt{2P_0/R_L} = \sqrt{100/4} = 5 \text{ A.}$$

La tensione d'uscita di picco sarà:

$$V_0 = \frac{2P_0}{I_0} = \frac{100}{5} = 20 \text{ V}$$

La caduta di tensione (valore di picco) in TR4 e TR7 (nella metà superiore del circuito) è:

$$\begin{aligned} V_{\text{perdite}} &\approx (I_0 R_{14}) + V_{BE_{\text{max}}} \text{ TR7} + \\ &+ (R_{12} I_{B_{\text{max}}} \text{ TR7} + V_{CE_{\text{sat}}} \text{ TR4}) \\ &\approx (5 \times 0,5) + 2,5 + \\ &+ (150 \times 5 \times 10^{-3}) + 0,65 = \\ &= 6,4 \text{ V} \end{aligned}$$

Le perdite in TR6 e TR8 sono pressapoco le stesse. La tensione di alimentazione, a pieno carico, dovrà pertanto essere:

$$V = V_0 + V_p = 20 + 6,4 \approx 27V.$$

Il grado di stabilizzazione della tensione di alimentazione è definito da:

$$\frac{V \text{ in assenza di carico}}{V \text{ in presenza di carico}}$$

$$= \frac{V \text{ in assenza di carico}}{V \text{ in presenza di carico}}$$

Supponiamo di impiegare una tensione di alimentazione non stabilizzata con un fattore di stabilità del 15%, e cioè:

$$\frac{V_{CC0} - V_{CC}}{V_{CC0}} = 0,15$$

Risolvendo per la condizione di tensione in assenza di carico (V_{CC0}) si avrà:

$$V_{CC0} = 1,18 V_{CC} \approx 32V.$$

La massima dissipazione di collettore si verifica quando la potenza dissipata dall'uno e dall'altro transistor è uguale alla potenza che "passa" nel carico. Se il pilotaggio è con segnale sinusoidale, la massima potenza sarà $(2/\pi)^2$, corrispondente cioè allo 0,4 della massima potenza.

Il valore della tensione di alimentazione, in queste condizioni di carico, sarà:

$$\begin{aligned} V_{CC} (2/\pi) &= V_{CC0} \\ V_{CC0} - V_{CC} &= \frac{2}{\pi} V_{CC0} \\ V_{CC0} [1 - (\frac{2}{\pi})] &= \frac{2}{\pi} V_{CC0} \\ &= 0,904 V_{CC0} \\ &\approx 29 \text{ V.} \end{aligned}$$

Supponendo che si verifichi un aumento della tensione di rete nella misura del 10% ed una contem-

Fig. 9

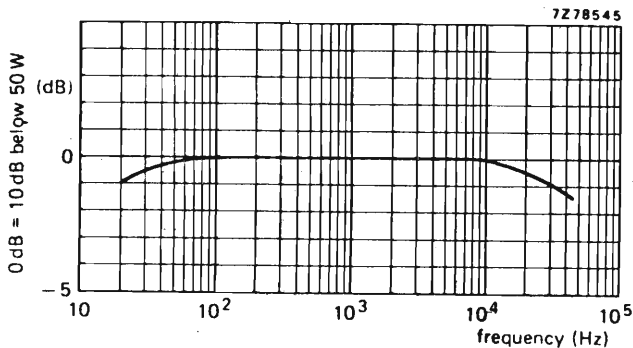

Risposta frequenza dell'amplificatore.

Fig. 10

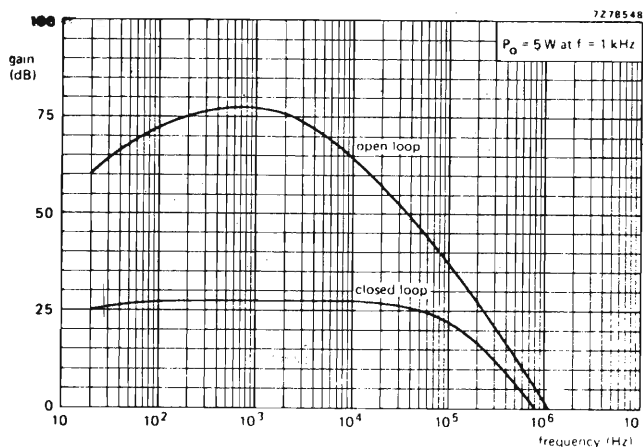

Guadagno ad anello aperto (in alto) e ad anello chiuso (in basso).

Fig. 11

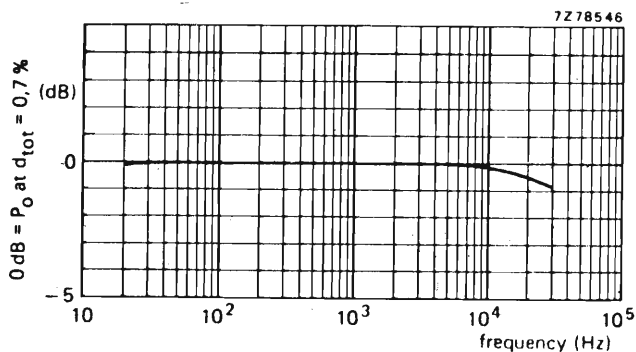

Curva della larghezza di banda della potenza.

poranea riduzione del 20% del carico, la massima dissipazione in TR8 caso limite sarà:

$$P_{tot} = \frac{(1,1 \times 29)^2}{\pi^2 (0,8R_L + R_{15})} \approx 27,5 \text{ W}$$

Lo potenza dissipata in TR7, teoricamente, è inferiore a quella di TR8; agli effetti pratici può comunque considerarsi uguale.

La resistenza termica complessiva tra la giunzione di ciascun transistorore finale e l'ambiente circostante è data da:

$$R_{th \text{ j-a}} = \frac{T_{j \text{ max}} - T_{amb \text{ max}}}{P_{tot}} = \frac{150 - 45}{27,5} = 38 \text{ }^\circ\text{C/W}$$

La resistenza termica tra la giunzione e la base di montaggio ($R_{th \text{ j-mb}}$) è $1 \text{ }^\circ\text{C/W}$, quella tra base di montaggio e ambiente è $0,8 \text{ }^\circ\text{C/W}$, nel caso il transistorore venga montato isolato dal radiatore e interposta pasta al silicone. La resistenza termica che dovrà avere il radiatore sul quale verrà montato ciascun transistorore finale non dovrà pertanto essere superiore a:

$$R_{th \text{ j-a}} - (R_{th \text{ j-mb}} + R_{th \text{ mb-h}}) \text{ e cioè } = 3,8 - (1 + 0,8) = 2 \text{ }^\circ\text{C/W}$$

Distorsione armonica

Vengono date due curve: in una, la distorsione è funzione della potenza d'uscita con la frequenza come parametro (fig. 5); nell'altra, la distorsione è data in funzione della frequenza ma ad una potenza d'uscita di 10 W. Entrambe le curve indicano il basso valore di distorsione dato dall'amplificatore. La fig. 5 indica che quando l'amplificatore dà una potenza di 50 W alla frequenza di 1 kHz, la massima distorsione armonica è dello 0,1%.

La fig. 7 riporta lo spettro della distorsione per intermodulazione intorno ad un segnale di 8 kHz (F2) prodotta da un segnale d'ingresso (f1) di 250 Hz. Sono queste le condizioni richieste dalle norme DIN 45 500 alla massima potenza dell'amplificatore e con $V_{f1} = 4 V_{f2}$.

Fig. 12

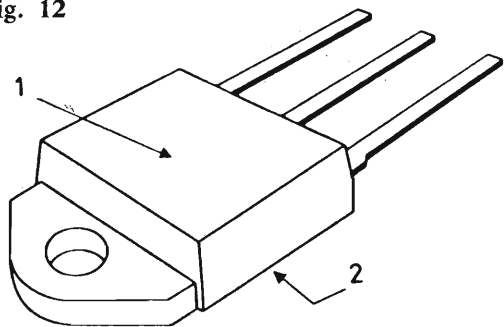

Fig. 14

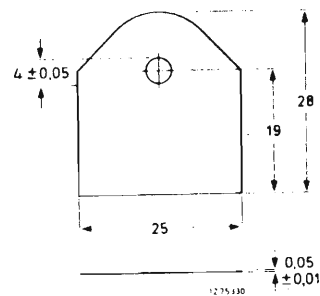
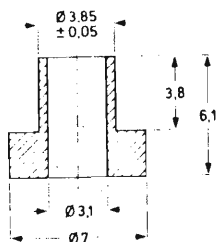

Fig. 13

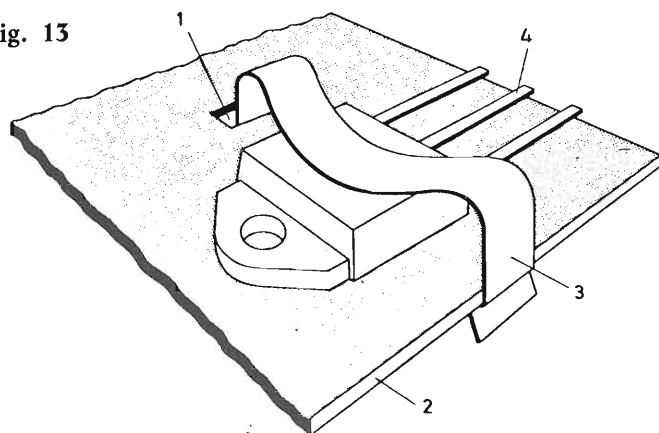

Fig. 12 - I terminali del SOT-93 si trovano sullo stesso piano di montaggio del transistor. 1 = punto sul quale si può esercitare una pressione per consentire il miglior contatto tra base di montaggio del transistor (collettore) e dissipatore di calore. 2 = superficie in diretto contatto con il radiatore.

Fig. 13 - Esempio di fissaggio di un contenitore SOT-93 mediante clip (56379). 1 = apertura rettangolare sul radiatore, 2 = bordo del radiatore, 3 = clip, 4 = i terminali possono essere collegati direttamente al circuito stampato.

Fig. 14 - Accessori per montaggio isolato del contenitore SOT-93; a destra c'è la rondella isolante; a sinistra la boccia per la vite di fissaggio.

La distorsione per intermodulazione misurata in questo amplificatore risultò inferiore allo 0,5%! (Le norme DIN prevedono invece un minimo del 2%).

Fattore di smorzamento

È il rapporto tra l'impedenza del carico esterno e l'impedenza d'uscita dell'amplificatore. Nel nostro caso, impiegando un altoparlante con impedenza di 4 Ω , sarà:

$$4/0,04 = 100.$$

C'è infine da dire che può definirsi anche una distorsione secondaria nel punto di crossover. Si verifica specialmente alle frequenze elevate ed è prodotta da cariche elettriche immagazzinate nelle basi dei transistori; in particolar modo in quelle dello stadio finale. Ciò introduce un certo ritardo nel raggiungimento del punto d'incrocio, delle caratteristiche del punto cioè in cui la semionda fornita da un transistor finale viene a saldarsi con la semionda fornita dall'altro transistor. A questo ritardo è da imputare la distorsione di crossover come appunto indicato in fig. 8. La cosa più importante al

riguardo è che questa particolare forma di distorsione non assuma la forma a "spiga".

Secondo le norme DIN 45 500, la curva di un amplificatore Hi-Fi deve essere pressochè piatta (± 1 dB) tra 40 Hz e 16 kHz; il segnale d'ingresso impiegato per la misura deve avere la frequenza di 1 kHz e deve avere un livello tale da produrre una potenza d'uscita 10 dB al di sotto di quella massima fornibile dall'amplificatore.

La curva di risposta di fig. 9 è quella del nostro amplificatore rilevata secondo le norme DIN suddette: 20 Hz e 30 Hz, la risposta si trova entro 1 dB rispetto alla risposta ad 1 kHz.

In fig. 10 è riportato l'andamento del guadagno in funzione della frequenza per le condizioni di anello aperto (curve in alto) e anello chiuso (curva in basso).

Larghezza di banda della potenza

Questa caratteristica non è altro che la risposta in frequenza corrispondente ad un livello di distorsione fisso (d_{tot}) del segnale d'usc-

ta. Secondo le norme DIN citate, la larghezza di banda minima della potenza deve estendersi da 40 Hz a 12,5 kHz.

Nel nostro caso (fig. 11), con distorsione fissa $d_{tot} = 0,7\%$, la larghezza di banda della potenza va da 20 Hz a 30 kHz.

Per il montaggio

Innanzitutto non si dovranno esercitare forti sollecitazioni meccaniche sui terminali e sul contenitore del transistor. Anche la caduta accidentale del transistor su una superficie dura (cemento, ferro) può danneggiarlo.

Come già accennato è possibile abbassare considerevolmente la resistenza termica tra base di montaggio del transistor e radiatore di calore spalmando le due superfici di contatto con paste al silicone. Nel caso di montaggio con isolamento converrà spalmare con la suddetta pasta, la parte della mica che guarda il contenitore e la faccia del radiatore a contatto con la mica.

Per ciò che riguarda la saldatura: max 200°C!

Visti al SIM-HI.FI 1980

In giro tra gli stand della più grande fiera della musica e dell'altà fedeltà. Folla di giovani visitatori. Il mercato, al di là di ogni crisi, è vivissimo.

di GIANLUIGI M. CASTELLI



FOTO PIONEER

Folla, decisamente folla di visitatori al Salone della Musica e dell'hi-fi 80 alla Fiera di Milano il mese scorso. La rassegna, ormai top in Europa, si estendeva quest'anno su ben 56 mila mq. Rispetto allo scorso anno la mostra ha subito quindi uno sviluppo in superficie del 20 per cento circa, il che ha richiesto l'inserimento nel quartiere del SIM-HI.FI di un altro padiglione espositivo. I sette padiglioni, uno dei quali ha tre piani, raggruppavano — suddivisi nei diversi settori merceologici che compongono la mostra — un panorama esauriente di quanto offre oggi la produzione mondiale di strumenti musicali, di apparecchiature e accessori hi-fi, di attrezzature per emittenti radiotelevisive e per discoteche, di musica incisa, di rice-trasmittenti CB-OM e di videosi-

stemi.

Il fronte espositivo è di dieci chilometri e i campioni dei prodotti esposti sono oltre 22.000; un'offerta notevole che qualifica il Salone del suono milanese come la più importante manifestazione settoriale europea, in cui sono a confronto le più recenti realizzazioni tecniche, funzionali ed estetiche realizzate da 31 paesi. Alla produzione italiana si affianca infatti anche quella di: Austria, Belgio, Bulgaria, Brasile, Canada, Cecoslovacchia, Corea, Danimarca, Francia, Giappone, Gran Bretagna, Irlanda, Israele, Jugoslavia, Liechtenstein, Norvegia, Olanda, Repubblica Democratica tedesca, Repubblica Federale di Germania, Repubblica Popolare Cinese, Repubblica Sud Africana, Repubblica di San Marino, Romania, Spagna, Svezia, Svizzera, Taiwan,

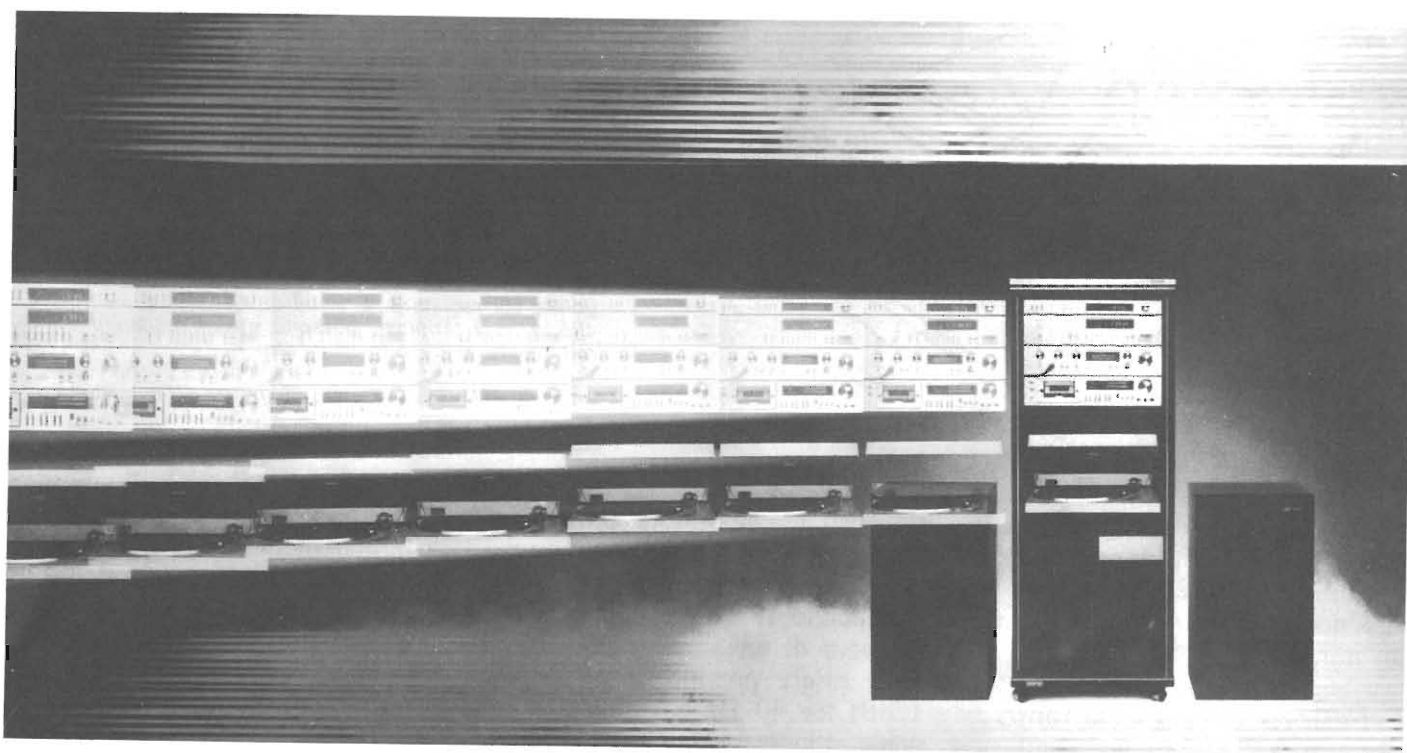
Ungheria, URSS, USA.

Complessivamente presenti 1186 marche proposte da 438 espositori, di 450 di strumenti musicali, 470 di alta fedeltà e audioprofessionale, 126 di videosistemi e comunicazioni radiotelevisive, 40 di etichette discografiche e musica incisa. Naturalmente sono presenti anche le più importanti pubblicazioni settoriali, tra cui Radio Elettronica, nazionali ed estere. Come in passato, anche quest'anno, la rassegna ha consentito ai visitatori di vedere e di provare nei vari comparti espositivi numerose ed interessanti novità, alcune delle quali rappresentano un ulteriore notevole miglioramento di prodotti già esistenti ed altri, che possono essere considerati « rivoluzionari », che aprono nuovi orizzonti e nuove prospettive nel campo del suono.

In particolare ed in ristretta sintesi hanno rappresentato motivo di richiamo un rivoluzionario videodisco dal diametro di 25 cm con programmi della durata di otto ore, un sofisticatissimo impianto stereo talmente automatizzato da poter essere usato da un bambino, una batteria microcomputerizzata dalle dimensioni di cm 20 per 3 per 11, una chitarra elettrica compatta, il più piccolo diffusore esistente al mondo, uno strumento elettronico che consente ad un pianista l'esecuzione di musica di sette strumenti a fiato.

E ancora: un impianto di gestione programmata per emittenti radiofoniche, terminali di conchiglia in oro, un riproduttore di cassette portatili, amplificatori lineari per TV, una telecamera con registratore incorporato, un videoregistratore con telecomando a raggi infrarossi per quattro ore di programmi, un diffusore acustico con due satelliti, casse acustiche per ambienti domestici, sintoamplificatori memorizzanti, una centrale di controllo a raggi infrarossi per impianti hi-fi. Sono alcune delle novità presentate al SIM-HI.FI '80 e il cui numero non è facilmente quantificabile.

Soprattutto per il pubblico si sono svolte nelle giornate settembrine del SIM-HI.FI '80 varie manifestazioni culturali, ricreative ed informative di carattere musicale e di realizzazioni hi-fi. In programma tra l'altro un concerto proposto dai vincitori del concorso di chitarra classica 1980; la proiezione su grande schermo d'esibizioni musicali videoregistrate di noti complessi e cantanti e di dimostrazioni hi-fi promosse da vari espositori specializzati.

Il Salone milanese, come già nel passato, è stato un'ottima occasione offerta al pubblico anche quest'anno per vedere, per provare, per esibirsi gratuitamente con gli strumenti musicali, gli impianti hi-fi e le attrezzature radiotelevisive presentate in mostra in modo da potersi orientare per eventuali preferenze d'acquisto e d'impiego non solo in base ai mezzi economici disponibili, ma anche alla preparazione tecnica di esecuzione, di riproduzione e di



IL SALONE

Settori espositivi:

strumenti musicali
apparecchiature e accessori Hi-Fi
attrezzature per emittenti radiotelevisive
attrezzature per discoteche
musica incisa
videosistemi

Superficie complessiva del quartiere espositivo: mq 56.000

Superficie riservata ai settori espositivi: mq 48.000

Numero degli espositori:

438 di cui 130 per gli strumenti musicali, 174 per l'hi-fi, 34 per le attrezzature radiotelevisive professionali, 16 per la musica incisa, 40 per attrezzature per discoteche, 44 riviste specializzate.

Numero delle marche:

1.186, di cui 450 di strumenti musicali, 470 di hi-fi e audio professionale, 126 di videosistemi e comunicazioni radiotelevisive, 40 di etichette discografiche e musica incisa.

Paesi partecipanti:

Italia e 30 Paesi esteri.

Panorama della rassegna:

10 chilometri di fronte espositivo con la presentazione di oltre 22.000 campioni nei sei settori espositivi.



FOTO ZILDJIAN



Lolite a schettini e radiocuffie per il piacere dell'hi-fi un po' folle. Produzione Geloso. In basso: light computer della Steelphon e diffusori acustici Cerbero della Deltec, a sospensione pneumatica, particolarmente adatti per automobile. Nella pagina accanto: cassette 3M Metafine a metalli puri di elevatissime caratteristiche e sintonizzatore stereo PLL JVC di ingombro molto limitato, in linea con amplificatore AX1 di 30+30 watt.

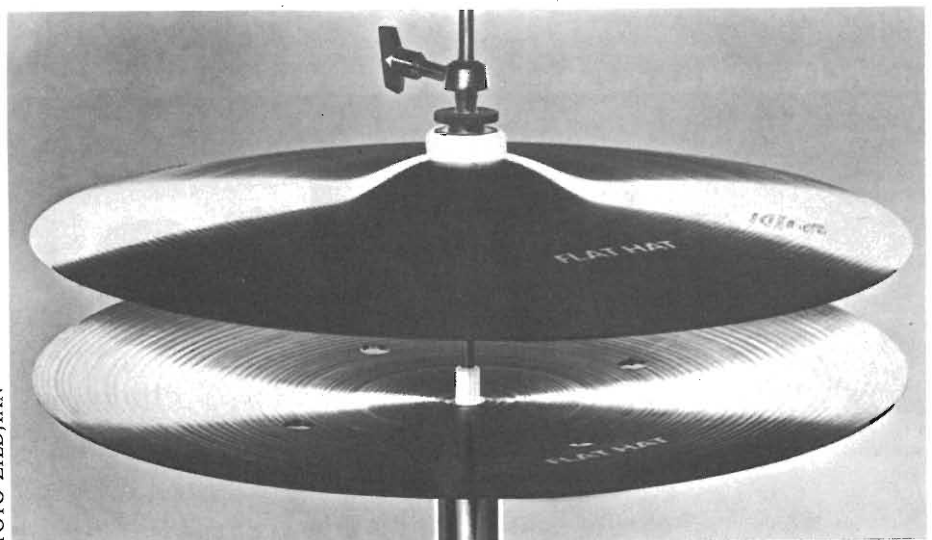
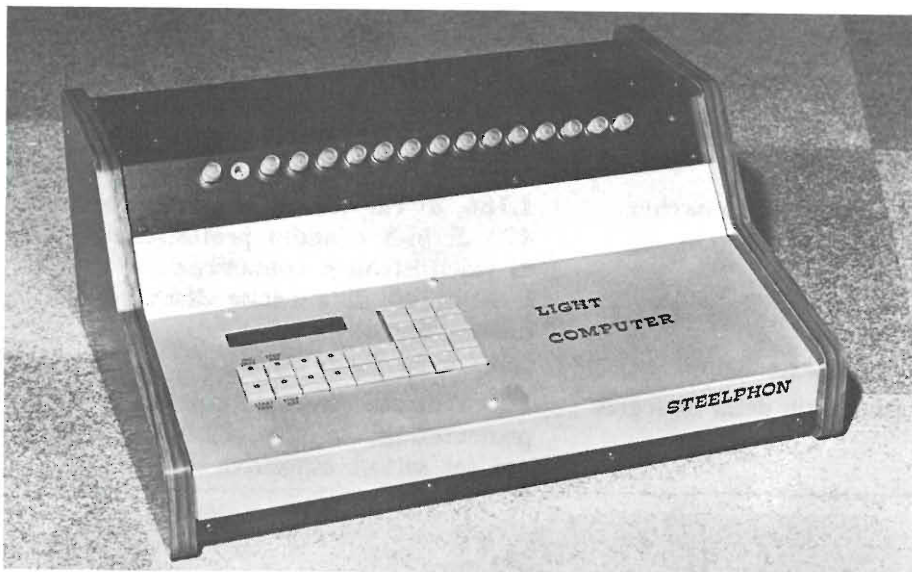

ascolto.

Presentato, dicevamo, il video-disco. Proviene dal Giappone, è senza solchi, ma è caratterizzato da 45.000 microcavità incise sulle due facciate. Il suo diametro è di circa 25 cm e si presenta molto simile ai normali LP. Le superfici incise sono protette da uno strato di 1,1 mm di materiale acrilico trasparente e vengono lette mediante laser. Suono ed immagine (che appare su uno schermo televisivo collegato) sono riprodotti in modo perfetto, senza alcune distorsioni od alterazioni. Mentre negli USA i giapponesi ne stanno iniziando il lancio, si prevede che in Italia non saranno messi in commercio prima di 1-2 anni. Per quell'epoca i dischi probabilmente conterranno un programma complessivo per otto ore e il loro costo sarà analogo a quello di un normale 33 giri. Sono inalterabili, ossia praticamente eterni.

Grande successo, se ne poteva essere certi, dei piccoli radiocuffia Geloso, Sony, eccetera. Splendide diverse realizzazioni nei più diversi settori. Per esempio...

Batteria microcomputerizzata. —

L'ultimissima realizzazione giapponese nel campo delle batterie è costituita da un modello microcomputerizzato, veramente tascabile; misura cm 20 per 3 per 11. La ditta asiatica ha creato in sostanza un « batterista » personale per tutti i musicisti, professionisti o dilettanti, che desiderano disporre di un originale accompagnamento alle loro esibizioni. Con questo piccolo gioiello musicale si possono ottenere, oltre a tutti i tempi (rock, valzer, ecc.), variazioni ritmiche e « assoli » nonché l'accento. Il suo prezzo è estremamente contenuto.

Il gioiello degli organi elettronici. —

Da esperti internazionali è stato definito il gioiello degli organi elettronici il modello realizzato da una ditta italiana ricorrendo alla più sofisticata tecnologia settoriale e destinato ad una clientela particolarmente esigente. Molte delle sue funzioni sono gestite da microprocessori e rientra quindi nella categoria degli organi elettronici dell'ultimissima generazione. Altrettanto valido è uno strumento simi-



lare realizzato a costi più contenuti, ma comunque dotato dei più perfezionati automatismi. Anche il design di questo modello è molto gradevole nelle sue strutture esterne in legno pregiato.

Dischi stereo registrati digitalmente. — Sono stati presentati i dischi stereo realizzati con una nuovissima tecnica di registrazione, ossia ricorrendo al sistema digitale. Questo metodo consente — invece di registrare analogicamente il valore del suono — di ottenere un'incisione perfetta registrando il valore della pressione acustica in istanti di tempo estremamente ravvicinati e senza richiedere quindi tutte le operazioni intermedie necessarie alla produzione di dischi. Infatti questo sistema trasforma un'onda sonora in una serie di numeri che vengono poi codificati con la stessa tecnica usata dai computers per memorizzare i dati. In definitiva tutte le copie sono completamente identiche per qualità e fedeltà di suono al primo disco inciso.

Organo elettronico gestito da microprocessori. — Una conosciuta azienda di Recanati presenta un organo elettronico con 2 tastiere a 49 tasti caratterizzato da una gestione completamente a microprocessori. Le sue principali caratteristiche sono: flauti nel manuale superiore su otto differenti pedaggi, 3 differenti controlli di sustain, percussioni con azione polifonica (gran piano, vertical piano, gospel piano e chitarre). Il « second voice », su memorizzazione musicale, seleziona automaticamente una contro-melodia. La pedaliera dei bassi ha duplice funzione di accompagnamento e controllo effetti delle tastiere. Dispone di 12 ritmi pre-selezionati, mentre l'accordo è selezionato con memoria.

Trasmettitori televisivi in rack. — Nello stand di un produttore di Orvieto notati alcuni trasmettitori televisivi di grande potenza con amplificazione a audio e video separate. Gli impianti sono assicurati in due rack standard, uno con la parte alimentazione, l'altro con tutte

le parti a radio frequenza. Le loro caratteristiche principali sono: pilota allo stato solido, un solo tubo finale, compattezza e modularietà, basso consumo, protezione a logica centralizzata, wattmetro-riflettometro incorporato.

Ricetrasmittenti amatoriali. — Per gli appassionati di CB-OM un proiettore giunto da Bagnolo in Piano ha presentato un nuovo apparato ricetrasmittente AM/FM/USB/LSB. Dispone di 120 canali ed ha una frequenza variabile da 25515 a 27855. Di linea moderna ed elegante possiede praticamente caratteristiche professionali.

Telecamere con registratore incorporato. — Una telecamera integrata grande come una normale super 8 sonora e che pesa meno di due chili è stata presentata per la prima volta in Europa dal produttore. E' di produzione giapponese.

Sette strumenti a fiato per un pianista. — Una nota azienda di Cadriano presenta una interessantissima novità in campo musicale: uno strumento elettronico che consente a chiunque sappia usare la tastiera d'esprimersi perfettamente con diverse voci: sax, tromba, trombone, clarinetto, oboe, fagotto e flauto pan. Il nuovo strumento assicura un'ottima sonorità dei fiati in base alle esigenze dell'esecutore e permette di esprimersi contemporaneamente anche con più strumenti. Naturalmente le possibilità di modulazione tipiche del sintetizzatore lasciano ampio spazio allo spirito di creatività personale. Il nuovo strumento musicale non è ingombrante ed è di semplice impiego. Si collega direttamente all'impianto voce e in più consente l'intonazione e l'accordatura degli strumenti.

Una batteria completa in due valigie. — Un produttore lombardo ha realizzato una batteria che può essere rapidamente scomposta e racchiusa in due valigie di piccole dimensioni. In una infatti possono essere inserite la grancassa che, dividendosi a metà, contiene il timpano, il quale a sua volta racchiude i due muti. L'altra va utilizzata per contenere un rullante e i relativi accessori. Il loro peso complessivo è di circa 45 Kg.

INDUSTRIA **wilbikit** ELETTRONICA

VIA OBERDAN 24 - 88046 LAMEZIA TERME - tel. (0968) 23580

KIT N. 88 MIXER 5 INGRESSI CON FADER L. 19.750

Mixer privo di fruscio ed impurità; si consiglia il suo uso in discoteca, studi di registrazione, sonorizzazione di films.

KIT N. 89 VU-METER A 12 LED L. 13.500

Sostituisce i tradizionali strumenti di misurazione; sensibilità 100 mV, impedenza 10 KOhm.

KIT N. 90 PSICO LEVEL-METER 12.000 W L. 59.950

Comprende tre novità: VU-meter gigante composto di 12 triacs, accensione automatica sequenziale di 12 lampade alla frequenza desiderata, accensione e spegnimento delle lampade mediante regolatore elettronico. Alimentazione 12 V cc, assorbimento 100 mA.

KIT N. 91 ANTIFURTO SUPERAUTOMATICO PROF. PER AUTO L. 24.500

Indicato per auto ma installabile in casa, negozi ecc. Semplicissimo il funzionamento; ha 4 temporizzazioni con chiave elettronica.

KIT N. 92 PRESCALER PER FREQUENZIMETRO 200-250 MHz L. 22.750

Questo kit applicato all'ingresso di normali frequenzimetri ne estende la portata ad oltre 250 MHz. Compatibile con i circuiti TTL, ECL, CMOS. Alimentazione 6 Vc.c., assorbimento max 100 mA, sensibilità 100 mV, tensione segnale uscita 5 Vpp.

KIT N. 93 PREAMPLIFICATORE SQUADRATORE B.F. PER FREQUENZ. L. 7.500

Collegato all'ingresso di frequenzimetri, « pulisce » i segnali di BF, squadra tali segnali permettendo una perfetta lettura. Alimentazione 5+9 Vc.c., assorbimento max 100 mA; banda passante 5 Hz+300 KHz, impedenza d'ingresso 10 KOhm.

KIT N. 96 VARIATORE DI TENSIONE ALTERNATA SENSORIALE 2.000 W L. 14.500

Tale circuito con il semplice sfioramento di una placchetta metallica permette di accendere delle lampade nonché regolare a piacere la luminosità. Alimentazione autonoma 220 V c.a. 2.000 W max.

KIT N. 97 LUCI PSICOSTROBO L. 39.950
PRESTIGIOSO EFFETTO DI LUCI ELETTRONICHE il quale permette di rallentare le immagini di ogni oggetto in movimento posto nel suo raggio di luminosità a tempo di musica. Alimentazione autonoma 220 V c.a. - lampada strobo in dotazione - intensità luminosa 3.000 LUX - frequenza dei lampi a tempo di musica - durata del lampo 2 m/sec.

KIT N. 94 PREAMPLIFICATORE MICROFONICO L. 12.500

Preamplifica segnali di basso livello; possiede tre efficaci controlli di tono. Alimentazione 9-30 Vc.c., guadagno max 110 dB, livello d'uscita 2 Vpp, assorbimento 20 mA.

KIT N. 95 DISPOSITIVO AUTOMATICO DI REGISTRAZIONI TELEFONICHE L. 16.500

Effettua registrazioni telefoniche senza intervento manuale; l'inserimento dell'apparecchio non altera la linea telefonica. Alimentazione 12-15 Vc.c., assorbimento a vuoto 1 mA, assorbimento max 50 mA.

KIT N. 101 LUCI PSICOROTANTI 10.000 W L. 39.500

Tale KIT permette l'accensione rotativa di 10 canali di lampade a ritmo musicale. Alimentazione 15 W c.c. - potenza alle lampade 10.000 W.

KIT N. 102 ALLARME CAPACITIVO L. 14.500

Unico allarme nel suo genere che salvaguarda gli oggetti all'approssimarsi di corpi estranei. Alimentazione 12 Vc.c. - carico max al relé 8 ampère - sensibilità regolabile.

KIT N. 103 CARICA BATTERIA CON LUCE D'EMERGENZA 5 AMPERE L. 26.500

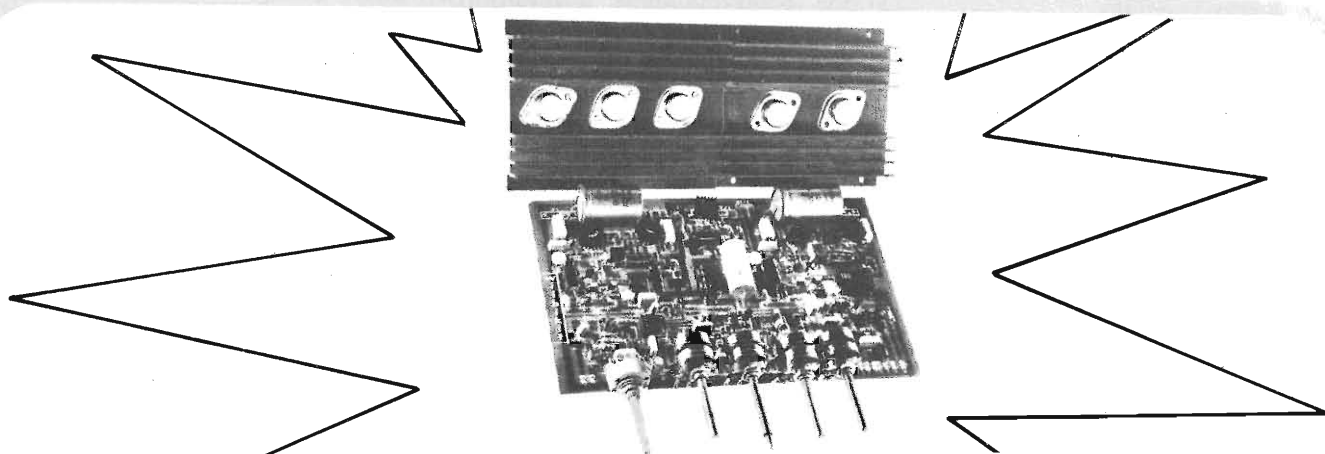

KIT N. 98 AMPLIFICATORE STEREO 25+25 W R.M.S. L. 57.500

Amplificatore stereo ad alta fedeltà completo di preamplificatore equalizzato e dei controlli dei toni bassi, alti e medi, alimentatore stabilizzato incorporato. Alimentazione 40 V c.a. - potenza max 25+25 W su 8 ohm (35+35 W su 4 ohm) distorsione 0,03%.

KIT N. 99 AMPLIFICATORE STEREO 35+35 W R.M.S. L. 61.500

Amplificatore stereo ad alta fedeltà completo di preamplificatore equalizzato e dei controlli dei toni bassi, alti e medi,

alimentatore stabilizzato incorporato. Alimentazione 50 V c.a. - potenza max 35+35 W su 8 ohm (50+50 W su 4 ohm) distorsione 0,03%.

KIT N. 100 AMPLIFICATORE STEREO 50+50W R.M.S. L. 69.500

Amplificatore stereo ad alta fedeltà completo di preamplificatore equalizzato e dei controlli dei toni bassi, alti e medi, alimentatore stabilizzato incorporato. Alimentazione 60 V c.a. - potenza max 50+50 W su 8 ohm (70+70 W su 4 ohm) distorsione 0,03%.

INDUSTRIA **wilbikit** ELETTRONICA

VIA OBERDAN 24 - 88046 LAMEZIA TERME - tel. (0968) 23580

LISTINO PREZZI MAGGIO 1980

PREAMPLIFICATORI DI BASSA FREQUENZA

Kit N. 48	Preamplificatore stereo hi-fi per bassa o alta impedenza 9÷30 Vcc	L. 22.500
Kit N. 7	Preamplificatore hi-fi alta impedenza	L. 7.950
Kit N. 37	Preamplificatore hi-fi bassa impedenza	L. 7.950
Kit N. 88	Mixer 5 ingressi con fader 9÷30 Vcc	L. 19.750
Kit N. 94	Preamplificatore microfonico	L. 12.500

AMPLIFICATORI DI BASSA FREQUENZA

Kit N. 1	Amplificatore 1,5 W	L. 5.450
Kit N. 49	Amplificatore 5 transistor 4 W	L. 6.500
Kit N. 50	Amplificatore stereo 4+4 W	L. 12.500
Kit N. 2	Amplificatore 6 W R.M.S.	L. 7.800
Kit N. 3	Amplificatore 10 W R.M.S.	L. 9.500
Kit N. 4	Amplificatore 15 W R.M.S.	L. 14.500
Kit N. 5	Amplificatore 30 W R.M.S.	L. 16.500
Kit N. 6	Amplificatore 50 W R.M.S.	L. 18.500

ALIMENTATORI STABILIZZATI

Kit N. 8	Alimentatore stabilizzato 800 mA, 6 Vcc	L. 4.450
Kit N. 9	Alimentatore stabilizzato 800 mA, 7,5 Vcc	L. 4.450
Kit N. 10	Alimentatore stabilizzato 800 mA, 9 Vcc	L. 4.450
Kit N. 11	Alimentatore stabilizzato 800 mA, 12 Vcc	L. 4.450
Kit N. 12	Alimentatore stabilizzato 800 mA, 15 Vcc	L. 4.450
Kit N. 13	Alimentatore stabilizzato 2 A, 6 Vcc	L. 7.950
Kit N. 14	Alimentatore stabilizzato 2 A, 7,5 Vcc	L. 7.950
Kit N. 15	Alimentatore stabilizzato 2 A, 9 Vcc	L. 7.950
Kit N. 16	Alimentatore stabilizzato 2 A, 12 Vcc	L. 7.950
Kit N. 17	Alimentatore stabilizzato 2 A, 15 Vcc	L. 7.950
Kit N. 34	Alimentatore stabilizzato per kit 4 22 Vcc 1,5 A.	L. 7.200
Kit N. 35	Alimentatore stabilizzato per kit 5 33 Vcc 1,5 A.	L. 7.200
Kit N. 36	Alimentatore stabilizzato per kit 6 55 Vcc 1,5 A.	L. 7.200
Kit N. 38	Alimentatore stabilizzato var. 2 ÷ 18 Vcc con doppia protezione elettronica contro i cortocircuiti o le sovraccorrenti - 3 A.	L. 16.500
Kit N. 39	Alimentatore stabilizzato var. 2 ÷ 18 Vcc con doppia protezione elettronica contro i cortocircuiti o le sovraccorrenti - 5 A.	L. 19.950
Kit N. 40	Alimentatore stabilizzato var. 2 ÷ 18 Vcc con doppia protezione elettronica contro i cortocircuiti o le sovraccorrenti - 8 A.	L. 27.500
Kit N. 53	Alim. stab. per circ. dig. con generatore a livello logico di impulsi a 10 Hz-1 Hz	L. 14.500
Kit N. 18	Riduttore di tensione per auto 800 mA, 6 Vcc	L. 3.250
Kit N. 19	Riduttore di tensione per auto 800 mA, 7,5 Vcc	L. 3.250
Kit N. 20	Riduttore di tensione per auto 800 mA, 9 Vcc	L. 3.250

EFFETTI LUMINOSI

Kit N. 22	Luci psichedeliche 2.000 W. canali medi	L. 7.450
Kit N. 23	Luci psichedeliche 2.000 W. canali bassi	L. 7.950
Kit N. 24	Luci psichedeliche 2.000 W. canali alti	L. 7.450
Kit N. 25	Variatore di tensione alternata 2.000 W.	L. 5.450
Kit N. 21	Luci a frequenza variabile 2.000 W.	L. 12.000
Kit N. 43	Variatore crepuscolare in alternata con fotocellula 2.000 W.	L. 7.450
Kit N. 29	Variatore di tensione alternata 8.000 W.	L. 19.500
Kit N. 31	Luci psichedeliche canali medi 8.000 W.	L. 21.500
Kit N. 32	Luci psichedeliche canali bassi 8.000 W.	L. 21.900
Kit N. 33	Luci psichedeliche canali alti 8.000 W.	L. 21.500
Kit N. 45	Luci a frequenza variabile 8.000 W.	L. 19.500
Kit N. 44	Variatore crepuscolare in alternata con fotocellula 8.000 W.	L. 21.500
Kit N. 30	Variatore di tensione alternata 20.000 W.	L. 29.500
Kit N. 73	Luci stroboscopiche	L. 59.950
Kit N. 90	Psico level-meter 12.000 Watts	L. 59.950
Kit N. 75	Luci psichedeliche canali medi Vcc	L. 6.950
Kit N. 76	Luci psichedeliche canali bassi Vcc	L. 6.950
Kit N. 77	Luci psichedeliche canali alti Vcc	L. 6.950

AUTOMATISMI

Kit N. 28	Antifurto automatico per automobile	L. 19.500
Kit N. 91	Antifurto superautomatico professionale per auto	L. 24.500
Kit N. 27	Antifurto superautomatico professionale per casa	L. 28.000
Kit N. 26	Carica batteria automatico regolabile da 0,5 a 5 A.	L. 17.500
Kit N. 52	Carica batteria al Nichel Cadmio	L. 15.500
Kit N. 41	Temporizzatore da 0 a 60 secondi	L. 9.950
Kit N. 46	Temporizzatore professionale da 0÷30 secondi 0÷3 minuti 0÷30 minuti	L. 27.000
Kit N. 78	Temporizzatore per tergitristallo	L. 8.500
Kit N. 42	Termostato di precisione al 1/10 di grado	L. 16.500
Kit N. 95	Dispositivo automatico per registrazione telefonica	L. 16.500

EFFETTI SONORI

Kit N. 82	Sirena francese elettronica 10 W.	L. 8.650
Kit N. 83	Sirena americana elettronica 10 W.	L. 9.250
Kit N. 84	Sirena italiana elettronica 10 W.	L. 9.250
Kit N. 85	Sirene americana-italiana-francese elettroniche 10 W.	L. 22.500

STRUMENTI DI MISURA

Kit N. 72	Frequenzimetro digitale	L. 99.500
Kit N. 92	Pre-scaler per frequenzimetro 200-250 MHz	L. 22.750
Kit N. 93	Preamplificatore squadratore B.F. per frequenzimetro	L. 7.500
Kit N. 87	Sonda logica con display per digitali TTL e C-MOS	L. 8.500
Kit N. 89	Vu Meter a 12 led	L. 13.500

APPARECCHI DI MISURA E AUTOMATISMI DIGITALI

Kit N. 54	Contatore digitale per 10 con memoria	L. 9.950
Kit N. 55	Contatore digitale per 6 con memoria	L. 9.950
Kit N. 56	Contatore digitale per 10 con memoria programmabile	L. 16.500
Kit N. 57	Contatore digitale per 6 con memoria programmabile	L. 16.500
Kit N. 58	Contatore digitale per 10 con memoria a 2 cifre	L. 19.950
Kit N. 59	Contatore digitale per 10 con memoria a 3 cifre	L. 29.950
Kit N. 60	Contatore digitale per 10 con memoria a 5 cifre	L. 49.500
Kit N. 61	Contatore digitale per 10 con memoria a 2 cifre programmabile	L. 32.500
Kit N. 62	Contatore digitale per 10 con memoria a 3 cifre programmabile	L. 49.500
Kit N. 63	Contatore digitale per 10 con memoria a 5 cifre programmabile	L. 79.500
Kit N. 64	Base dei tempi a quarzo con uscita 1 Hz ÷ 1Mhz	L. 29.500
Kit N. 65	Contatore digitale per 10 con memoria a 5 cifre programmabile con base dei tempi a quarzo da 1 Hz ad 1 Mhz	L. 98.500
Kit N. 66	Logica conta pezzi digitale con pulsante	L. 7.500
Kit N. 67	Logica conta pezzi digitale con fotocellula	L. 7.500
Kit N. 68	Logica timer digitale con relè 10 A.	L. 18.500
Kit N. 69	Logica cronometro digitale	L. 16.500
Kit N. 70	Logica di programmazione per conta pezzi digitale a pulsante	L. 26.000
Kit N. 71	Logica di programmazione per conta pezzi digitale a fotocellula	L. 26.000

APPARECCHI VARI

Kit N. 47	Micro trasmettitore FM 1 W.	L. 7.500
Kit N. 80	Segreteria telefonica elettronica	L. 33.000
Kit N. 74	Compressore dinamico professionale	L. 19.500
Kit N. 79	Interfonico generico privo di commutazione	L. 19.500
Kit N. 81	Orologio digitale per auto 12 Vcc	L. 7.500
Kit N. 86	Kit per la costruzione circuiti stampati	L. 7.500
Kit N. 51	Preamplificatore per luci psichedeliche	L. 7.500

I PREZZI SONO COMPRESIVI DI I.V.A.

Assistenza tecnica per tutte le nostre scatole di montaggio. Già premontate 10% in più. Le ordinazioni possono essere fatte direttamente presso la nostra casa. Spedizioni contrassegno o per pagamento anticipato oppure reperibili nei migliori negozi di componenti elettronici. Cataloghi e informazioni a richiesta inviando 600 lire in francobolli.
PER FAVORE INDIRIZZO IN STAMPATELLO.

Superferric 3M cassette

Per far conoscere a tutti gli appassionati di registrazione la sua nuova cassetta Superferric High Energy « Scotch » la 3M propone una speciale offerta denominata « invito 3 + 1 ». In pratica si acquistano quattro cassette ma se ne pagano soltanto tre: sei ore di registrazione ad un prezzo molto conveniente, che regge il confronto con quello di molte cassette cosiddette economiche.

La nuova cassetta, che si distingue per la confezione decorata con strisce colorate oblique, contiene un nastro con supporto di poliestere e uno strato magnetico costituito da minuscoli cristallini di ossido di ferro, che assicurano eccellenti qualità di registrazione con ogni tipo di apparecchio.

La curva di risposta è ottima.

Motorola Microprocessori

Questo nuovo sistema di valutazione ha un costo così basso da dover incontrare un grosso successo di vendite nelle scuole, nei centri di addestramento industriale ed in tutti gli altri istituti per la formazione professionale che richiedono esercitazioni pratiche. Esso è l'ideale per tutti coloro che, per hobby o altri motivi, desiderano acquisire un'esperienza nel campo della famiglia M6800 di microprocessori.

Il MEK6802D5E è progettato per funzionare come strumento didattico, che consenta all'utente di familiarizzarsi con l'uso della famiglia di microprocessori M6800. Il cuore del sistema è un MC6802,



che ha lo stesso insieme di istruzioni dell'MC6800. L'MC6802 contiene anche 128 bytes di RAM (riservati per l'utente nel D5) e un oscillatore a orologio incorporato.

In aggiunta ai 128 bytes di RAM sull'MC6802, il MEK6802D5E contiene altri 1024 bytes di RAM per utente, 128 bytes di RAM di sistema e 2048 bytes di ROM con programma di Monitor D5BUG. Questo Monitor consente all'utilizzatore di sviluppare, controllare e correggere i suoi programmi molto facilmente. Contiene, inoltre, le istruzioni di pilotaggio per la tastiera, il visualizzatore, l'audiocassetta.

Viene fornito uno zoccolo per una ROM o EPROM a 24 piedini preprogrammata. Questa ROM/EPROM può essere collocata in alto nella Mappa di Memoria. In questa posizione, il sistema parte con il programma di utente ogni qualvolta è inizializzato. La ROM/EPROM dell'utente controlla anche tutte le istruzioni di interruzione (rimangono comunque disponi-

bili tutte le altre routine del D5BUG della ROM).

In alternativa, la ROM/EPROM per utente può essere posizionata sotto il D5BUG nella Mappa di Memoria. Il sistema allora parte con il programma di Monitor D5BUG ma il programma di utente può essere inserito in qualsiasi momento tramite un comando da tastiera.

Se necessario, si può ottenere un ulteriore ampliamento della capacità di memoria con l'aggiunta di moduli EXORciser bus-compatibili. In tal caso è necessaria l'installazione di buffer di separazione per le linee di indirizzo, dati e controllo.

L'audiocassetta rappresenta una memoria di massa integrativa alla memoria all'interno del sistema. Essa consente, infatti, di salvare i programmi sviluppati dall'utente per un utilizzo successivo.

Il sistema funziona a 300 Baud, utilizzando lo standard Kansas City modificato.

Nuovi tubi TV UHF

La Palo Alto Microwave Tube Division della Varian comunica che sono stati realizzati quattro nuovi tubi amplificatori per trasmettitori televisivi UHF.

I modernissimi Klystron a cavità esterna consumano il 10% di energia in meno, il che può comportare notevoli economie per le stazioni TV UHF, secondo le ore di esercizio, i livelli di potenza ed il numero di tubi di amplificazione. Altri risparmi sono dovuti al carico ridotto degli scambiatori di calore e ad una maggior durata dei tubi in conseguenza di livelli di potenza inferiori.

Per risparmiare energia, i nuovi tubi sono stati studiati in modo tale che un guadagno minimo di 35 dB produce una potenza « peak-of-sync » da 35 a 58 kw, con meno di 10 watts di potenza di ingresso. I tubi hanno ora un'efficienza « peak-of-sync » del 40 fino al 42%, ossia dall'8 al 10% meglio rispetto ai modelli esistenti.

Dei quattro nuovi Klystron, i modelli 4KM150LA-H e 4KM150LF-H operano nella banda UHF da 596 a 710 MHz. Tutti i modelli permettono il « multiplexing » di segnali video ed audio con una linearità perfezionata rispetto ai modelli esistenti.

Enciclopedia dell'informatica

Guido Fiorentino è un ingegnere elettronico, che dopo un lungo soggiorno di studi negli Stati Uniti, ha seguito dall'inizio la nascita dell'industria informatica in Italia. È stato progettista di apparec-

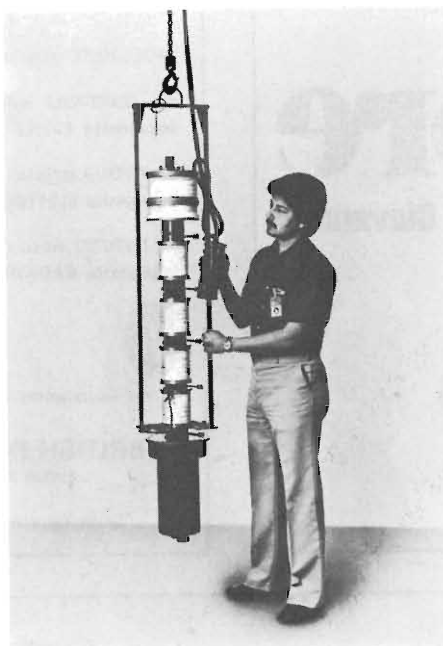

chiature per l'elaborazione dei dati e, successivamente, è stato tecnico in campo brevettuale. Era dunque la persona adatta a scrivere questa « Enciclopedia dell'informatica » che consta delle sessantuno voci essenziali che si riferiscono all'informatica (edizioni Teti, lire 4.000).

Le voci, ordinate alfabeticamente, altro non sono che spiegazioni di termini ormai entrati comunemente nel nostro vocabolario, soprattutto nel nostro linguaggio tecnico, ma dei quali spesso non afferriamo a pieno il significato.

Tra le voci, troviamo spiegazioni di termini come: Acronimi, Algoritmo, Alimentatore, Amplificatore, Calcolatore, Circuiti vari, Componente, Computer, Digitale, Display, Informatica, Logiche meccaniche, Memoria, Microprocessore, Relé, Robot, Semiconduttori, Software e Hardware, Terminale, Trasduttore, ecc.

Il termine informatica, come ci viene detto nella presentazione del volume, deriva da « Informazione automatica » ed è una tecnica che si occupa dei modi in cui l'informazione può essere trattata mediante apparecchiature, quasi tutte elettroniche, in maniera automatica e ad una velocità elevatissima.

Il volume, agile, di facile lettura e di basso costo, si propone di fornire alcune nozioni base sull'informatica, anche al lettore privo di una preparazione specifica. È un'opera di divulgazione che non significa volgarizzazione nel senso deteriore della parola. L'enciclopedia è divulgativa nel senso che il linguaggio utilizzato è piano, accessibile a chiunque voglia avvicinarsi alla materia. Ovviamente il libro non ha la pretesa di spiegare tutto, ma mette il lettore in condizione di capire di cosa si sta parlando. Le voci hanno il taglio di articoli monografici e cercano di dare un'idea il più possibile compiuta degli argomenti affrontati.

Nuovi linguaggi

PL/65, un linguaggio ad alto livello per realizzazione di sistemi, è adesso disponibile per il microcomputer Rockwell AIM 65. PL/65 è disegnato per incrementare la produttività del programmatore e per aumentare l'affidabilità del programma. Le istruzioni per il controllo, come le esecuzioni condizionali (IF-THEN-ELSE) (i cicli condizionali (FOR-TO-BY), affiancati da una possibilità di gestione dei blocchi semplificata, aiutano le tecniche di disegno del programma strutturato.

Il compilatore PL/65 genera un codice sorgente di linguaggio as-

E'
IN EDICOLA

L'Editore

La rivista diretta da Giovanni Giovannini

 ETL Etas Periodici

LE INDUSTRIE ANGLO-AMERICANE IN ITALIA VI ASSICURANO UN AVVENIRE BRILLANTE

LAUREA
DELL'UNIVERSITA'
DI LONDRA
Matematica - Scienze
Economia - Lingue, ecc.
RICONOSCIMENTO
LEGALE IN ITALIA
in base alla legge
n. 1940 Gazz. Uff. n. 49
del 20-2-1963

c'è un posto da **INGEGNERE** anche per Voi
Corsi **POLITECNICI INGLESI** Vi permetteranno di studiare a casa
Vostra e di conseguire tramite esami, Diplomi e Lauree

INGEGNERE regolarmente iscritto nell'Ordine Britannico.

una **CARRIERA** splendida
ingegneria **CIVILE** - ingegneria **MECCANICA**

un **TITOLO** ambito
ingegneria **ELETTROTECNICA** - ingegneria **INDUSTRIALE**

un **FUTURO** ricco di soddisfazioni
ingegneria **RADIOTECNICA** - ingegneria **ELETTRONICA**



Per informazioni e consigli senza impegno scriveteci oggi stesso.

BRITISH INST. OF ENGINEERING TECHN.

Italian Division - 10125 Torino - Via Giuria 4/T

Sede Centrale Londra - Delegazioni in tutto il mondo.

 **COMSEL**

COMPONENTI SISTEMI ELETTRONICI

21012 CASSANO MAGNAGO (VA)
VIA VERDI, 11 - Tel. 0321/203107

TRATTIAMO PRODOTTI DELLE SEGUENTI CASE:

ALCUNI NOSTRI PREZZI:

FAIRCHILD



TEXAS INSTRUMENTS

SGS **ATES**

National Semiconductor

MOTOROLA Semiconductors

MOSTEK

TECCOR



GENERAL INSTRUMENT

Matsushita Electric



GANZERLI

PIHER

	1 ÷ 9 pz.	10 ÷ 99 pz.
Trimmer PIHER	L. 200	L. 165
Diodi zener 1/2W	L. 135	L. 100
Diodi zener 1W	L. 225	L. 150
Ponti raddrizzatori WO4 (400V-1,5A)	L. 545	L. 440
TRIAC		
Q4006L4 (400V-6A)	L. 1.300	L. 950
Q4015L4 (400V-15A)	L. 3.770	L. 3.080
Q6040D (600V-40A)	L. 12.800	L. 9.250
TRANSISTOR		
2N3055 RCA	L. 1.100	L. 930
BC237B	L. 180	L. 110
BC307B	L. 200	L. 135
TIP31B	L. 595	L. 495
TIP41C	L. 988	L. 810
TIP121	L. 960	L. 810
MOS-LSI		
MK5009 (div. progr.)	L. 10.200	L. 8.500
MK50395 (cont. UP-DOWN)	L. 13.600	L. 10.460
LINEARI		
LM324P	L. 980	L. 735
uA709P	L. 850	L. 728
uA741M	L. 900	L. 655
uA741P	L. 570	L. 480
uA1458P	L. 970	L. 700
uA723P	L. 700	L. 580
L200	L. 2.000	L. 1.650
78xx	L. 1.240	L. 950
TBA810S	L. 1.660	L. 1.390
TDA 2020	L. 2.600	L. 1.930
OPTOELETTRONICA		
FND500	L. 1.560	L. 1.300
FND800	L. 3.600	L. 3.000
MAN74A	L. 1.380	L. 1.150
MODULO OROLOGIO MA1023	L. 13.800	L. 11.800
RELE' 1sc. 6-12-24V 3A	L. 1.450	L. 1.200
RELE' 2sc. 6-12-24V 3A	L. 2.500	L. 2.050

PREZZI I.V.A. ESCLUSA - CHIEDERE PREVENTIVI PER QUANTITA' - SI ACCETTANO ANCHE ORDINI TELEFONICI - ORDINE MINIMO L. 15.000 - SPESE POSTALI A CARICO DEL DESTINATARIO - PAGAMENTO IN CONTRASSEGNO.

sembler R6500. Inoltre permette che le istruzioni del linguaggio assembler vengano incorporate direttamente in porzioni di programma PL/65, dove le richieste di ottimizzazione della temporizzazione o del codice sono critiche. Il risultato è un linguaggio per realizzazione di sistemi che ha il potere e la flessibilità del linguaggio assembler e il potenziale strutturale di un linguaggio ad alto livello.

Il compilatore PL/65 dell'AIM 65 è contenuto in due ROM da 4k byte che si inseriscono direttamente nel modulo principale dell'AIM 65. De Mico S.p.A. Milano.

Nuovo catalogo TTL FAST

La FAIRCHILD ha recentemente presentato il nuovo catalogo illustrante i prodotti della famiglia logica TTL FAST (FAST sta per Fairchild Advanced Schottky TTL). Questo catalogo suddiviso in sei sezioni dà una visione quanto mai completa della famiglia FAST.

Ogni prodotto è illustrato dettagliatamente ed è completo di pin out, descrizione delle funzioni, tabelle di caratteristiche elettriche e logiche. I circuiti FAST sono fabbricati in tecnologia Isoplanar II, che consente di realizzare transistori ad alta velocità, bassissime capacità parassite e frequenza di taglio superiore ai 5 GHz. Confrontando la famiglia FAST con le altre famiglie TTL potremo constatare un aumento dei livelli logici di tensione di soglia in ingresso ed una alta capacità di pilotaggio in uscita, una migliore immunità al rumore in ingresso ed una elevata velocità di commutazione (grazie

al contributo di 4 diodi nella carica/scarica delle capacità interne ed esterne del circuito).

Attualmente la famiglia FAST comprende oltre 70 prodotti funzionalmente così suddivisi: 10 gates, 7 flip-flops, 2 latches, 10 multiplexers, 5 decoders/demultiplexers, 6 registers, 10 counters, 9 buffers/tranceivers, 11 arithmetic operators, 2 memories.

Questo interessante catalogo è in vendita presso i distributori FAIRCHILD.

Scuola a domicilio

Nei Laboratori di Ricerca Philips di Eindhoven (Olanda) è stato realizzato un sistema sperimentale di insegnamento composto da un apparecchio per videodischi e da un microcomputer. I videodischi, simili a quelli presentati sul mercato americano, si possono ora utilizzare anche per programmi d'insegnamento a misura individuale. L'allievo può autoregolare il sistema molto facilmente, utilizzando numerose tabelle, e rispondendo ad alcune domande. Quando l'allievo non riesce a rispondere può chiedere la ripetizione dei passaggi più importanti della lezione. Alcuni passaggi — per dare maggiore enfasi alla materia trattata — vengono rafforzati con la ripetizione delle immagini.

È in corso di preparazione un programma per il computer che in futuro permetterà di sviluppare questo tipo di insegnamento interattivo. Con tale programma non sarà necessario conoscere il linguaggio di programmazione. Ogni lezione avrà un testo esplicativo e la progressione delle lezioni potrà essere « regolata » dall'allievo me-

dante domande di struttura diversa oppure con domande poste alla fine dei capitoli delle lezioni.

I componenti con i quali si realizza questo sistema didattico saranno presto disponibili in molti Paesi. Tali blocchi funzionali sono lo speciale giradischi per i videodischi, il normale televisore sul quale viene rappresentata l'informazione video e un microcomputer con relativo monitor. Il microcomputer permette di controllare il giradischi; nello stesso tempo fornisce i testi per le tabelle, i supplementi di informazione e le domande rappresentate sullo schermo del monitor. Il programma per il microcomputer, registrato su cassette audio, sarà letto da un registratore a cassette.

Il programma sarà scritto quasi interamente con il linguaggio di programmazione BASIC. Per rintracciare particolari passaggi sul videodisco l'unità di controllo del giradischi sfrutterà la numerazione delle figure del videodisco.

L'elettronica contro gli handicap

Un secondo bando di concorso per la preparazione di programmatori non vedenti di calcolatori elettronici è stato emesso dall'Istituto dei ciechi F. Cavazza di Bologna, dall'Associazione per lo Sviluppo Professionale degli Handicappati nel campo dell'Informatica e dalla Regione Emilia Romagna. I posti messi a concorso sono sedici e le norme di partecipazione sono depositate presso le sedi provinciali delle Unioni Italiani Ciechi e presso le Provincie. Il corso, che avrà inizio in ottobre si svolgerà a Bologna.

OMOLOGATO

senza filtro esterno

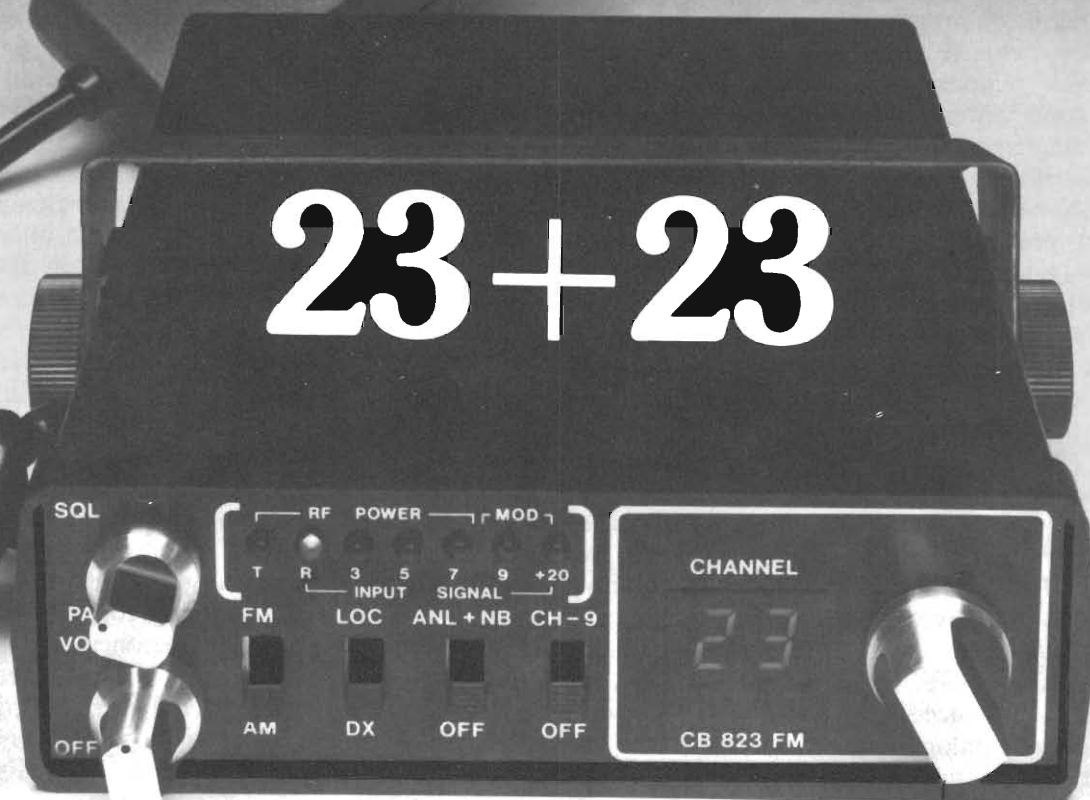

Il primo ricetrasmittitore omologato CB a 23 canali in AM e FM mod. CB-823FM-Polmar

- 23 canali nella banda CB (27 MHz).
 - Funzionamento in AM e FM.
- Comandi: volume con interruttore alimentazione, squelch, commutatore canali.
- Le indicazioni del canale, dell'intensità del segnale ricevuto e della potenza RF in uscita, e della condizione di trasmissione o ricezione, sono realizzate con sistemi a LED.
- Previsto per l'utilizzo con unità di chiamata selettiva.
 - Potenza in uscita audio: 1,5 W.
 - Dimensioni estremamente ridotte.

I 23 canali, sintetizzati con uno speciale circuito sintetizzatore di frequenza PLL (phase-lock-loop), sono indicati con un sistema digitale a LED. Sempre tramite dei LED, si hanno le indicazioni delle condizioni di trasmissione o ricezione, nonché la lettura dell'intensità del segnale ricevuto e della potenza RF in uscita. Il ricevitore è di tipo supereterodina a singola conversione con circuito di controllo automatico del guadagno (AGC): la potenza in uscita audio è di 1,5 W (su 8 ohm). Dispone di un microfono dinamico (600 ohm). È predisposto all'uso con un'unità di chiamata selettiva.

MARCUCCI

S.p.A.

Exclusive Agent

Milano - Via F.lli Bronzetti, 37 ang. C.so XXII Marzo - tel.: 7386051

Radio Elettronica pubblicherà gratuitamente gli annunci dei lettori. Il testo, da scrivere chiaramente a macchina o in stampatello deve essere inviato a Radio - Elettronica ETL C.so Vitt. Emanuele, 48 - Torino

MONTAGGI elettronici di qualunque tipo, su Circuito Stampato e non, apparecchiature audio Hi-Fi, circuiti a logica digitale, centraline comando luci, accessori per auto, ecc., anche in piccole serie, si eseguono per seria ditta e/o a domicilio. Massimo riserbo. Zotta Paolo, via Monte Santo 7, 36061 Bassano del Grappa. Tel. (0424) 33710.

TRASMETTITORE FM professionale PLL quarzato con exiter T 5278 LRR elettr. Finale 40 Watt in elegante contenitore Rack standard. Svendo dispiaciuto a causa della chiamata per servizio di leva e urgente bisogno denaro. Intendo solo recuperare un terzo del costo effettivo e lo farò tarare sulla frequenza richiesta da eventuale acquirente. L. 180.000 trattabili. Dispongo di antenna collineare 4 dipoli 9 dB completa di 30 metri di cavo e accoppiatori. Tiziano Corrado, via Paisiello 51, Superzano (Lecce). Tel. (0833) 631089.

OCCASIONE: vendo piastra di registrazione Scott mod. CD67R e amplificatore Scott mod. A436 36+36 W; regalo cuffia stereo. Tratto zona Alessandria e dintorni. Di Dio Giovanni, via Vernerri 41, 15100 Alessandria.

VENDO modulatori Audio/video. Le portanti vengono generate rispettivamente al quarzo. Uscita F.I.IV. Controllo manuale e automatico del livello video. Ingresso video colori/bn. Completi di mobile. Alimentazione 220V 50 Hz. Prezzi da trattare massima professionalità. Alfio Pappalardo, via

Quattrocchi 36, 95014 Giarre. Tel. (095) 937051.

VENDO TX FM. Emissione 88 ÷ 108 MHz. Range di temperatura -10°+45°C. Alimentazione 220V 50 Hz. Impedenza d'uscita 50 Ohm. Totale assenza spurie. Completi di mobile rack. Massima professionalità. Le potenze sono: 2 W; 5 W; 10 W; 20 W; 25 W; 40 W; 50 W; 70 W; 80 W; 100 W; 150 W; 200 W; 400 W; 800 W. Prezzi da trattare. Alfio Pappalardo, via Quattrocchi 36, 95014 Giarre. Tel. (095) 937051.

VENDO trasmettitore FM 10 W senza contenitore. Frequenza dai 99 ai 100 MHz. L. 80.000 trattabili. Scrivere a Olivero Piero, fraz. Piovani 104, P.T., 12040 Maddalene (CN), oppure telefonare al n. (0172) 643142.

VENDO mixer Monacor 8 canali stereo completo di V.U meter e presa cuffia usato 1 sola volta, per la somma di L. 90.000 trattabili. Vendo inoltre microfono dinamico a cardioide a L. 17.000 non trattabili. Per informazioni telefonare al numero (041) 704897 dopo le ore 21.00 o scrivere a Tagliapietra Roberto, via Castello 2747.

CAMBIO corso scuola Radio Elettra, radio stereo a transistori senza materiale e completo nuovissimo (costo attuale L. 600.000) con oscilloscopio anche usato ma funzionante bene qualsiasi modello. Scrivere a Biondi Aldo, via Stanziale 21, S. Giorgio, 80046 Napoli.

VENDO eccitatore al quarzo. Emissione 80 ÷ 110 MHz. Range di temperatura -10°+45°C. Alimentazione 12V CC. Impedenza d'u-

scita 50 Ohm. Totale assenza spurie. Pot. R.F. 2 W eff. Inoltre cedo TX FM di 5 W, 10 W, 20 W, 30 W, 40 W, 50 W, 70 W, 100 W, 180 W, 400 W, 800 W, aventi tutti lo stesso stadio pilota composto dall'eccitatore al quarzo sopra elencato. Max serietà. Giuseppe Messina, via S. Lisi 111, 95014 Giarre (CT). Tel. (095) 936012 pomeriggio.

CERCO schemi (o fotocopie) oscilloscopio Hame G 15 MHz di Nuova Elettronica. In caso di indisponibilità di tali schemi vanno bene altri schemi di altri oscill. purché non valvolari. Cambierei con il n. 2 del 1° anno di Elettronica Pratica o pagherei una modesta cifra. Abballe Angelo, p.za della Repubblica 20, 00040 S.M. Mole (Roma).

LAFAYETTE portatile vendo 5 W 12 can. nuovo in imballo originale L. 95.000, ricevitore 27 MHz a vfo L. 15.000, amplificatore lineare 27 MHz uscita 50 W classe B L. 50.000, SWR meter 30-150 MHz 52 ohm L. 10.000, sonda di carico per trasmettitori 52 ohm 30 W L. 8.000, alimentatore 8-18 Vcc 4 A protetto contro i cortocircuiti L. 15.000, Tester ICE 680R 3° serie completo di istruzioni L. 16.000, ampl. RF 27 MHz 15 W solo telaio premontato con relé RX-TX L. 7.000, 2 microtrasmettenti FM portata 500 m L. 12.000. Sarò lieto di mostrare personalmente il funzionamento delle apparecchiature. Graziosi Gianni, via Puccini 1, 41057 Spilamberto (MO).

VENDO: 1) GSD dynamic, nuovo, imballato, 2 potenze variabili 30

atm. Mai usato, lungo cm 112 a L. 55.000. 2) Un Mirage Mares a 3 potenze variabili L. 35.000 accessoriato. 3) Un Arbalete « Champion » a 3 elastici con 3 aste L. 20.000. Inoltre vendesi gommone 3 mt. con motore 7 cavalli L. 400.000 trattabili. Beccaria Giancarlo, tel. 6498842 (pasti).

VENDO prova transistor L. 20.000 prova circuiti L. 10.000, oscillatore modulato 5 GAM. L. 50.000, amp. mono con uscita 2 AUT. 10 W L. 10.000, ricetrasmittitori giocattoli 5 TR. L. 18.000. Tutto il corso della scuola radio elettra teoria pratica schemi ecc. L. 90.000.

Vendo piatto lesa compr. di ampl. mono 10 W L. 25.000. Per cessata attività vendo cinepresa ancora in garanzia bencini universal 444 L. 180.000. Proiettore IMAC. Supersaund sonoro con miC. per registrazione 18/24 Ftg. bobina da 120 M. L. 220.000. A chi interessa fornirò più dettagliate informazioni sulle caratteristiche dei 3 articoli. Tutti gli articoli sono trattabili: contatto solo col nord italia massima serietà. A ditta interessata eseguo lavori nel mio domicilio: montaggio di circuiti stampati e scatole di montaggio. Pellegrini Gianfranco, C. Sedone 19, 27020 Zearbolo' (PV).

ALLIEVO s.re vende schemi trasmettitori FM 88÷108 MHz a vari acap da 300 mW, 400 mW, 2 W, 18 W, 25 W, mixer 5 ingressi lineari 27 MHz (CB) con potenza di ingresso 1÷4 W potenza di uscita 15÷40 W. Lineari 60 W per trasmettitori 88÷108 MHz, preamplificatori FM 88÷108 MHz. Amplificatori BF a L. 2.500 per

la richiesta di altri schemi scrivere a: Spigoni Marco, via del Forte 86, 03018 Paliano (FR).

VENDO: stazione lineare (provata ma mai usata) 88-108 MHz FM, 65/80 W output (6 W input); comprendente i seguenti KIT (montati e racchiusi in elegantissimo rack metallico): LX243 - Misuratore di SWR e monitore di uscita; LX253 - Lineare FM; LX254 - Alimentatore (compreso trasformatore) per detti KIT. Ventola di raffreddamento. Il tutto *Nuovo e Perfettamente funzionante* a L. 180.000. Per accordi telefonare (ore pasti) allo (049) 611920 o scrivere a: Furesi Roberto, via Danieletti 108, 35100 Padova.

VENDO: Radio Elettronica 42 numeri ('74-'75-'76-'77), Sperimentare 30 numeri ('75-'76-'77), Elettronica Pratica 46 numeri ('74-'75-'76-'77), alcuni numeri di altre riviste di Elettronica in 30 lezioni dal 1° al 35° fascicolo. Materiale e strumenti. Mauro Bongiorno, v.le del Tintoretto 88, Roma. Tel. 5421132.

QUINDICENNE appassionato di elettronica alle prime armi desidererebbe ricevere gratis (o a poco prezzo) riviste libri schemi di elettronica di qualsiasi genere grazie. Agostini Riccardo, via Ambrosini 6, 20052 Monza (MI).

CERCO collaboratori per realizzare corto-medio metraggi 5.8, genere fantascienza, a livello amatoriale. Armani Tiziano, via Monte Sabotino 11, 15033 Casale Monferrato (AL).

VENDO modulatori Audio/Video, le portanti sono rispettivamente a

33,4/38,9 MHz vengono generate al quarzo. Uscita F.I. 1V. Controllo automatico del livello video. Ingresso video 75 Ohm. Prezzo L. 340.000. Giuseppe Messina, via S. Lisi 111, 95014 Giarre (CT). Tel. (095) 936012 (ore 21÷22).

VENDO corso radio stereo a transistori 52 gruppi di lezioni rilegati in 8 volumi il tutto L. 350.000, possibilità di comprare ratealmente, massima serietà. Per informazioni rivolgersi a: Gangemi Antonino, via Cadorna 1, 78047 Saponara Scarcelli (ME).

CERCO organo rotto, anche piccolo purché con tastiera intatta (gratis) inoltre persone disposte a fare circuiti stampati in fotoincisione forati (spese sped. a mio carico, mandare preventivo). Premazzi Roberto, via Roma 4, Tradate (Varese).

VENDO oscilloscopio professionale valvolare Marconi TF2200 doppia traccia 50 mV/ 50 V 40 MHz doppia base tempo, funzionante. Prezzo da convenirsi. Vendo stock valvole nuove tipo ECC81 - ECC88 ECF80 - EF80. Vendo frequenzimetro/periodimetro/contatore digitale N.E. Over Matic DC ÷ 500 MHz con ingresso alta impedenza fino a 50 MHz a lire 200.000 trattabili. Scrivere a: Giuseppe Vallino, Via Saluggia 54, 13040 S. Antonino (VC).

VENDO sintonizzatore Grundig 820 potenza 15 Wat per canale, come nuovo, usato poco a Lire 180.000. Scrivere a: Danese Giancarlo, via G. Dalla Corte 16, Verona.

e che risulti nel contempo riparato.

È bene comunque proteggere la sonda circondandola con un lamierino in modo che le derrate alimentari poste nel congelatore non abbiano a danneggiarla.

Taratura

Per la taratura si può procedere in diversi modi più o meno rapidi.

Nel congelatore, svuotato e tenuto aperto durante il fissaggio della sonda termometrica collocate un termometro con scala fino ad almeno -15°C , richiudete e di tanto in tanto controllate la temperatura. Quando si raggiungono i -10 -12°C (temperatura ottimale di taratura) regolate il trimmer potenziometrico R2 sino al punto esatto nel quale scatta l'allarme. Un altro metodo più rapido da utilizzare però prima di collocare il termistore nel freezer

prevede l'impiego di ghiaccio e sale da cucina. Mescolando in un recipiente di vetro del ghiaccio tritato con del comune sale grosso da cucina si ottiene una salamoia la cui temperatura scende facilmente anche sotto i -10°C . In questa salamoia si immerge un termometro ed il termistore e quando il primo segna -10°C si regola R2 nel punto in cui scatta l'allarme.

Nota sul caricabatterie

Abbiamo riprodotto in piccolo lo schema del caricabatterie corredato con i valori dei componenti il quale era apparso sul numero 8/79 della rivista con il titolo — TUTTO OK... +. Lo schema del circuito è rimasto inalterato ma dal momento che la batteria tampone del nostro allarme per il freezer può avere una capacità di carica decisamente inferiore abbiamo ridimensionato i valori di taluni componenti in quanto viene richiesta una corrente di rica-

rica anch'essa molto inferiore. In questo modo si consegue un risparmio sensibile sui costi del trasformatore, raddrizzatore, dissipatore etc. La freccia presente sullo schema indica il punto nel quale va collegata la resistenza R6 relativa al transistor TR1 del sistema di allarme. Chi volesse eliminare il circuito di allarme che segnala la mancanza della tensione di rete elimini allora R6, TR1, il secondo oscillatore e colleghi in parallelo all'altro l'ingresso della porta A3 il quale andava per l'appunto alla porta A2 del secondo oscillatore. La batteria tampone in questo caso non è più del tutto indispensabile e volendo la si può eliminare. Per semplificare in altro modo le cose potete allestire un semplice alimentatore in grado di erogare 12 volt il quale però non carica la batteria. Sia l'alimentatore che la batteria vanno collegati al circuito tramite due diodi di isolamento (vedi disegno) e la resistenza R6 va collegata sull'uscita dell'alimentatore ma prima del diodo.

ABBONATI A Radio Elettronica

È UNA PUBBLICAZIONE **AL** ETAS PERIODICI S.P.A.

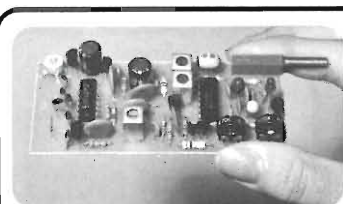

il microsintonizzatore FM in kit SNT 78 FM

facile da montare e semplice da tarare
nessuna bobina RF da avvolgere
perchè già stampate sul circuito

- frequenza 88 + 104 MHz
- alimentazione 12 + 16 volt
- sintonia a varicap con potenziometro multigiri
- filtro ceramico per una migliore selettività
- squelch regolabile
- indicatore d'intensità di segnale a diodo LED
- possibilità d'inserire un decoder stereo
- dimensioni 90 x 40 mm.
- prezzo in kit **L. 18.500**
- prezzo montato e collaudato **L. 23.500**

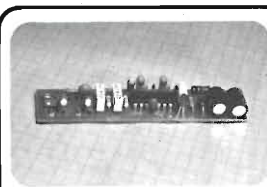

decoder stereo DS 79 F

- alimentazione 12 + 16 volt
- dimensioni 20 x 90 mm.
- prezzo in kit **L. 7.800**
- prezzo montato e collaudato **L. 9.900**

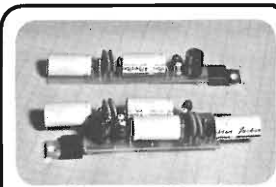

amplificatore AP 5-16

- potenza a 4 Ω 13,5 V 5 W
- potenza a 2 Ω 13,5 V 7 W
- dimensioni 10 x 90 mm.
- prezzo in kit **L. 5.300**
- prezzo montato e collaudato **L. 7.000**

amplificatore AP 15-16

- potenza a 4 Ω 13,5 V 15 W
- dimensioni 20 x 90 mm.
- prezzo in kit **L. 7.800**
- prezzo montato e collaudato **L. 10.400**

distribuiti da:



20090 LIMITO (Mi) - Via del Santuario, 33 - tel. (02) 9046878

ai prezzi verranno aggiunte le spese postali



PER QUESTA
PUBBLICITA'
RIVOLGERSI A:



etas prom srl
20154 Milano
Via Mantegna, 6
tel. 342465 - 389908



nelle Marche



radio
elettronica
fano

— di BORGOGELLI AVVEDUTI LORENZO —
Piazza A. Costa, 11 - Tel. (0721) 87024
61032 F A N O (Pesaro)

COMPONENTI ELETTRONICI
APPARECCHIATURE PER OM e CB
VASTA ACCESSORISTICA

Apparecchiature OM-CB - Vasta acces-
soria componenti elettronici - Tutto
per radioamatori e CB - Assortimento
scatole di montaggio.



G.R. ELECTRONICS

Via A. Nardini, 9/c - C.P. 390
57100 LIVORNO
tel. 0586/806020

- spedizioni in contrassegno ovunque -

Componenti elettronici e stru-
mentazioni

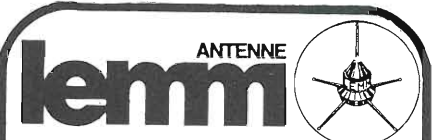

de blasi geom. vittoria

antenne ricetrasmettenti
per postazioni fisse e mobili

antenne per **CB - OM** e **TV**
componenti

apparecchiature
strumentazione

via negroli 24 20133 milano
- tel. 02/726572 - 2591472

mega
elettronica

MEGA ELETTRONICA

via A. Meucci, 67
20128 MILANO
tel. 02/2566650

Strumenti elettronici di misura
e controllo

MICROSET

MICROSET

via A. Peruch, 64
33077 SACILE (PN)
tel. 0434/72459

Alimentatori stabilizzati fino a
15 A - lineari e filtri anti distur-
bo per mezzi mobili

MARCUCCI S.p.A.

via f.lli Bronzetti, 37
20129 MILANO
tel. 02/7386051



LAFAYETTE

Radiotelefoni ed accessori
CB - apparati per
radioamatori e componenti
elettronici e prodotti per
alta fedeltà



PER QUESTA
PUBBLICITA'
RIVOLGERSI A:



etas prom srl
20154 Milano
Via Mantegna, 6
tel. 342465 - 389908



METTITI IN TESTER IDEE NUOVE

PANTEC
DIVISION OF CARLO GAVAZZI



...ad esempio,
il Tester
Digitale
PAN 2000
della PANTEC.

È l'apparecchio
con il più recente chip
di conversione
analogico-digitale;
il display a cristalli liquidi
gli dà una autonomia
di oltre 150 ore
con una batteria
di piccole dimensioni.

Queste caratteristiche
del Tester Digitale PAN 2000
si uniscono alle ben note qualifiche
di precisione e modernità
di tutti gli strumenti PANTEC.

Display a 3 digit e 1/2
a cristalli liquidi, grandezza mm 19
(vita garantita di 50.000 ore)

Segnalazione automatica
di polarità e di sovraccarico

Indicazione dello stato di efficienza pile
e controllo del display

Completo di generatore di segnali AF e RF
per la ricerca dei guasti radio e tv

Capacimetro incorporato

Dimensioni: mm 130 x 125 x 40

Alimentazione a batteria 9V tipo IEC6F22

IL TESTER DIGITALE PAN 2000
FA PARTE DELLA LINEA PANTEC CON:

PAN 3000
MAJOR 50 K
CT-3206
PAN 8002

PANTEC
DIVISION OF CARLO GAVAZZI

Precisione e novità
nel tuo strumento di misura

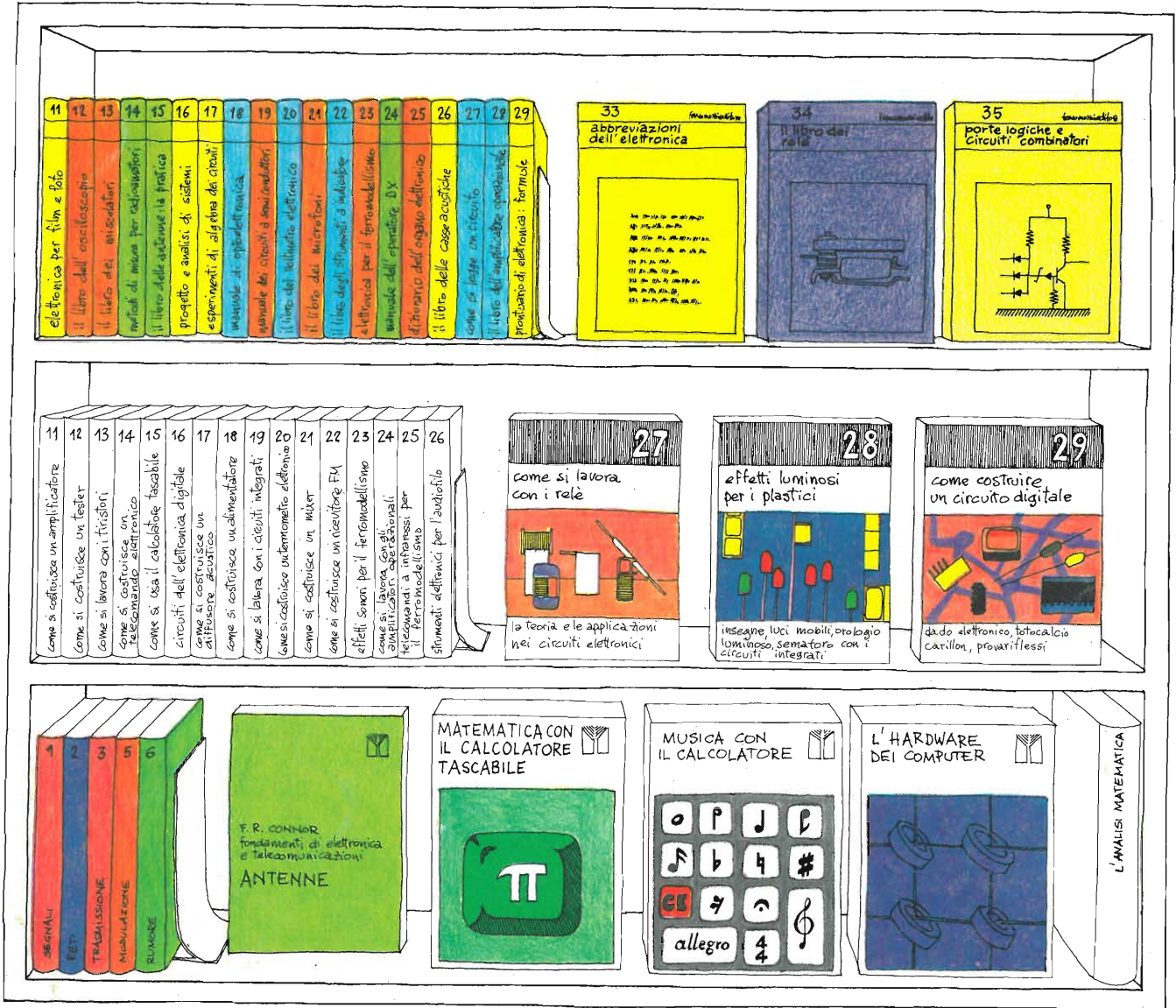

biblioteca tascabile elettronica

- 1 L'elettronica e la fotografia, L. 3.000
- 2 Come si lavora con i transistori, parte prima, L. 3.000
- 3 Come si costruisce un circuito elettronico, L. 3.000
- 4 La luce in elettronica, L. 3.000
- 5 Come si costruisce un ricevitore radio, L. 3.000
- 6 Come si lavora con i transistori, parte seconda, L. 3.000
- 7 Strumenti musicali elettronici, L. 3.000
- 8 Strumenti di misura e di verifica, L. 3.600
- 9 Sistemi d'allarme, L. 3.000
- 10 Verifiche e misure elettroniche, L. 3.600
- 11 Come si costruisce un amplificatore audio, L. 3.000
- 12 Come si costruisce un tester, L. 3.000
- 13 Come si lavora con i tiristori, L. 3.000
- 14 Come si costruisce un telecomando elettronico, L. 3.000
- 15 Come si usa il calcolatore tascabile, L. 3.000
- 16 Circuiti dell'elettronica digitale, L. 3.000
- 17 Come si costruisce un diffusore acustico, L. 3.000
- 18 Come si costruisce un alimentatore, L. 3.600
- 19 Come si lavora con i circuiti integrati, L. 3.000
- 20 Come si costruisce un termometro elettronico, L. 3.000

- 21 Come si costruisce un mixer, L. 3.000
- 22 Come si costruisce un ricevitore FM, L. 3.000
- 23 Effetti sonori per il ferromodellismo, L. 3.000
- 24 Come si lavora con gli amplificatori operazionali, L. 3.000
- 25 Telecomandi a infrarossi per il ferromodellismo, L. 3.000
- 26 Strumenti elettronici per l'audiofilo, L. 3.000
- 27 Come si lavora con i relè, L. 3.600
- 28 Effetti luminosi per i plastici, L. 3.600
- 29 **Come costruire un circuito digitale, L. 3.600**

manuali di elettronica applicata

- 1 Il libro degli orologi elettronici, L. 4.400
- 2 Ricerca dei guasti nei radoricevitori, L. 4.000
- 3 Cos'è un microprocessore?, L. 4.000
- 4 Dizionario dei semiconduttori, L. 4.400
- 5 L'organo elettronico, L. 4.400
- 6 Il libro dei circuiti Hi-Fi, L. 4.400
- 7 Guida illustrata al TVcolor service, L. 4.400
- 8 Il circuito RC, L. 3.600
- 9 Alimentatori con circuiti integrati, L. 3.600
- 10 Il libro delle antenne: la teoria, L. 3.600
- 11 Elettronica per film e foto, L. 4.400
- 12 Il libro dell'oscilloscopio, L. 4.400

- 13 Il libro dei miscelatori, L. 4.800
- 14 Metodi di misura per radioamatori, L. 4.000
- 15 Il libro delle antenne: la pratica, L. 3.600
- 16 Progetto e analisi di sistemi, L. 3.600
- 17 Esperimenti di algebra dei circuiti, L. 4.800
- 18 Manuale di optoelettronica, L. 4.800
- 19 Manuale dei circuiti a semiconduttori, L. 4.800
- 20 Il libro del voltmetro elettronico, L. 4.800
- 21 Il libro dei microfoni, L. 3.600
- 22 Il libro degli strumenti ad indicatore, L. 4.000
- 23 Elettronica per il ferromodellismo, L. 3.600
- 24 Manuale dell'operatore DX, L. 4.000
- 25 Dizionario dell'organo elettronico, L. 4.800
- 26 Il libro delle casse acustiche, L. 4.000
- 27 Come si legge un circuito, L. 4.000
- 28 Il libro dell'amplificatore operativo, L. 4.800
- 29 Prontuario di elettronica: formule, L. 4.800
- 30 Il libro della saldatura, L. 4.000
- 31 Elettronica nella musica pop, L. 5.400
- 32 Il libro dei componenti elettronici, L. 4.400
- 33 **Abbreviazioni dell'elettronica, L. 4.000**
- 34 **Il libro dei relè, L. 4.800**
- 35 **Porte logiche e circuiti combinatori, L. 4.800**

fondamenti di elettronica e telecomunicazioni

- 1 Connor - Segnali, L. 3.800
- 2 Connor - Reti, L. 3.800
- 3 Connor - Trasmissione, L. 3.800
- 4 Connor - Antenne, L. 3.800
- 5 Connor - Modulazione, L. 3.800
- 6 Connor - Rumore, L. 3.800

manuali scientifici

- 1 Gagliardo - L'analisi matematica, L. 7.500
- 2 Cripps - L'hardware dei computer, L. 7.500
- 3 Zaripov - Musica con il calcolatore, L. 7.500
- 4 Green-Lewis - Le scienze con il calcolatore tascabile, L. 9.800
- 5 **Henrici - Matematica con il calcolatore tascabile, L. 15.500**

Prego inviarmi i volumi sopraindicati. Pagherò in contrassegno l'importo indicato più spese di spedizione. Tagliando da compilare, ritagliare e spedire in busta chiusa o incollato su cartolina postale a:

Franco Muzzio & c. editore
Via Bonporti, 36 - 35100 Padova
 nome:
 cognome:
 indirizzo:

 cap: 6.80